



RADICAL 4

Notice d'utilisation

SUPAIR SAS
PARC ALTAÏS
34 RUE ADRASTÉE
74650 ANNECY CHAVANOD
FRANCE

RCS 387956790

Indice de révision : V2 25/02/2022



Nous vous remercions d'avoir fait le choix de notre sellette RADICAL 4 pour votre pratique du parapente. Nous sommes heureux de pouvoir ainsi vous accompagner dans notre passion commune.

SUPAIR conçoit, produit et commercialise du matériel pour le vol libre depuis 1984. Choisir un produit SUPAIR, c'est ainsi s'assurer de 40 ans d'expertise, d'innovation et d'écoute. C'est aussi une philosophie: celle de se perfectionner toujours et de faire le choix d'une production de qualité.

Vous trouverez ci-après une notice qui a pour but de vous informer du fonctionnement, de la mise en sécurité et du contrôle de votre équipement. Nous l'avons voulue complète, explicite et nous l'espérons, plaisante à lire. **Nous vous en conseillons une lecture attentive.**

Sur notre site www.supair.com vous trouverez les dernières informations à jour concernant ce produit. Si toutefois vous avez plus de questions, n'hésitez pas à contacter un de nos revendeurs partenaires. Et bien entendu, toute l'équipe SUPAIR reste à votre disposition par e-mail sur : info@supair.com.

Nous vous souhaitons de belles et nombreuses heures de vol en toute sécurité.

L'équipe SUPAIR

Introduction	4	Utilisation de l'accélérateur	35
Données Techniques	5	Atterrissage	35
Choix des tailles	6	Faire secours	36
Nomenclature	7	Vol treuillé	36
Vue d'ensemble de la sellette	10	Contrôles indispensables	36
Mise en place des accessoires	11	Entretien	37
Mousquetons	11	Nettoyage et entretien	37
Accélérateur	12	Stockage et transport	37
Module Airbag	13	Durée de vie	37
Mise en place du parachute de secours	15	Réparation	38
Caractéristique poche parachute	15	Pièces de rechange	38
Connexion poignée – POD	15	Matériaux	38
Connexion parachute – sellette	17	Recyclage	38
Installation secours dans la poche parachute	21	Garantie	39
Astuces et rangements	28	Avis de non-responsabilité	39
Ajustements de la sellette	30	Équipement du pilote	39
Les différents réglages	30	Amortisseur de chocs	40
Régler sa sellette	31	En cas d'incident	41
Connexion voile – sellette	32	Fiche d'entretien	42
Comportement en vol	33		
Phases du vol	34		
Contrôle prévol	34		
Décollage	34		
En vol	35		

Bienvenue dans le monde du parapente selon SUPAIR, un monde de passion partagée.

La RADICAL 4 est la sellette destinée aux pilotes passionnés de vol montagne.
La conception et le choix des matériaux ont été pensés avec un objectif de longévité et de qualité.

La sellette RADICAL 4 a été homologuée EN 1651 : 1999 à 120 DaN (120 kg).
La sellette RADICAL 4 + le SAC-AIRBAG RADICAL 4 réversible ont été homologués EN 1651 : 1999 et LTF* 91/09.
* L'homologation LTF de la sellette RADICAL 4 n'est valide que si l'airbag est installé.

Cela signifie qu'elle répond aux exigences des normes de sécurité européennes.

Après avoir pris connaissance de ce manuel, nous vous invitons à tester votre sellette sous un portique avant le premier vol.

N. B. : Voici trois indications qui vous aideront à la lecture de cette notice :



Conseil.



Attention !



Danger !!

DONNÉES TECHNIQUES

- A** Hauteur du dos
- D** Hauteur des points d'attache
- B** Hauteur du réglage d'inclinaison de dossier
- E** Distance entre les points d'attache
- C** Profondeur d'assise
- F**

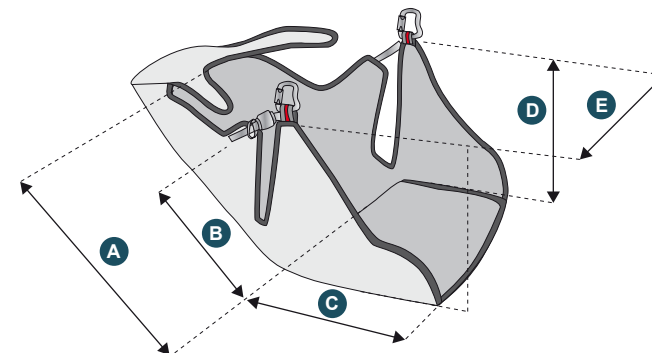

	Taille de la sellette	S	M	L
	Taille du pilote (cm)	160-175	170-185	180-205
	Poids du pilote (mini - maxi) (kg)	50-70 kg	65 -90 kg	70 - 120
	PTV max hors voile et mousquetons	120 dNa (env 120 Kg)	120 dNa (env 120 Kg)	120 dNa (env 120 Kg)
	Poids de la sellette (telle que livrée) (g)	910	920	970
	Poids de la sellette avec module airbag (g)	2160	2190	2260
	Pratique	Parapente uniquement		
A	Hauteur du dos (cm)	62	65	70
B	Hauteur du réglage d'inclinaison de dossier (cm)	30	33	36
C	Profondeur d'assise (cm)	42	42	44
D	Hauteur des points d'attache (cm)	45	45	47
E	Distance entre les points (cm)	33 - 44	33 - 44	34 -48
	Système d'amortissement	AIRBAG EN OPTION		
	Homologation	Oui: EN1651		
	Homologation sellette+ sac-airbag	Oui: EN1651 & LTF		
	Tandem (Pilote ou Passager)	Non		
	Treuillage	Oui		
	Compatibilité mousquetons Largable	Non		
	Voltige	Non		
	Volume poche parachute max. (litre)	2,9 à 4,75 L		

Choix des tailles

Choisir la taille de votre sellette est important. Vous trouverez ci-dessous un tableau d'équivalence des tailles/poids qui vous permettra de choisir la taille de votre sellette. Nous recommandons tout de même de faire un essai sous portique auprès d'un de nos revendeurs partenaires afin de choisir la taille qui vous conviendra le mieux.

Liste complète des centres d'essais sur www.supair.com

Taille Poids	1m55	1m60	1m65	1m70	1m75	1m80	1m85	1m90	1m95	2m00	2m05
50	S	S									
55	S	S	S								
60	S	S	S	S							
65	S	S	S	S	S ou M						
70		S	S	S ou M	M	M	M ou L				
75			S ou M	M	M	M	L				
80			M	M	M	M ou L	L				
85				M	M	L	L	L			
90					M ou L	L	L	L	L		
95						L	L	L	L	L	L
100						L	L	L	L	L	L
105							L	L	L	L	L
110								L	L	L	L
115									L	L	L
120										L	L

NOMENCLATURE

- 1 Sellette nue
- 2 Mousquetons Edelride Pure Slider x2

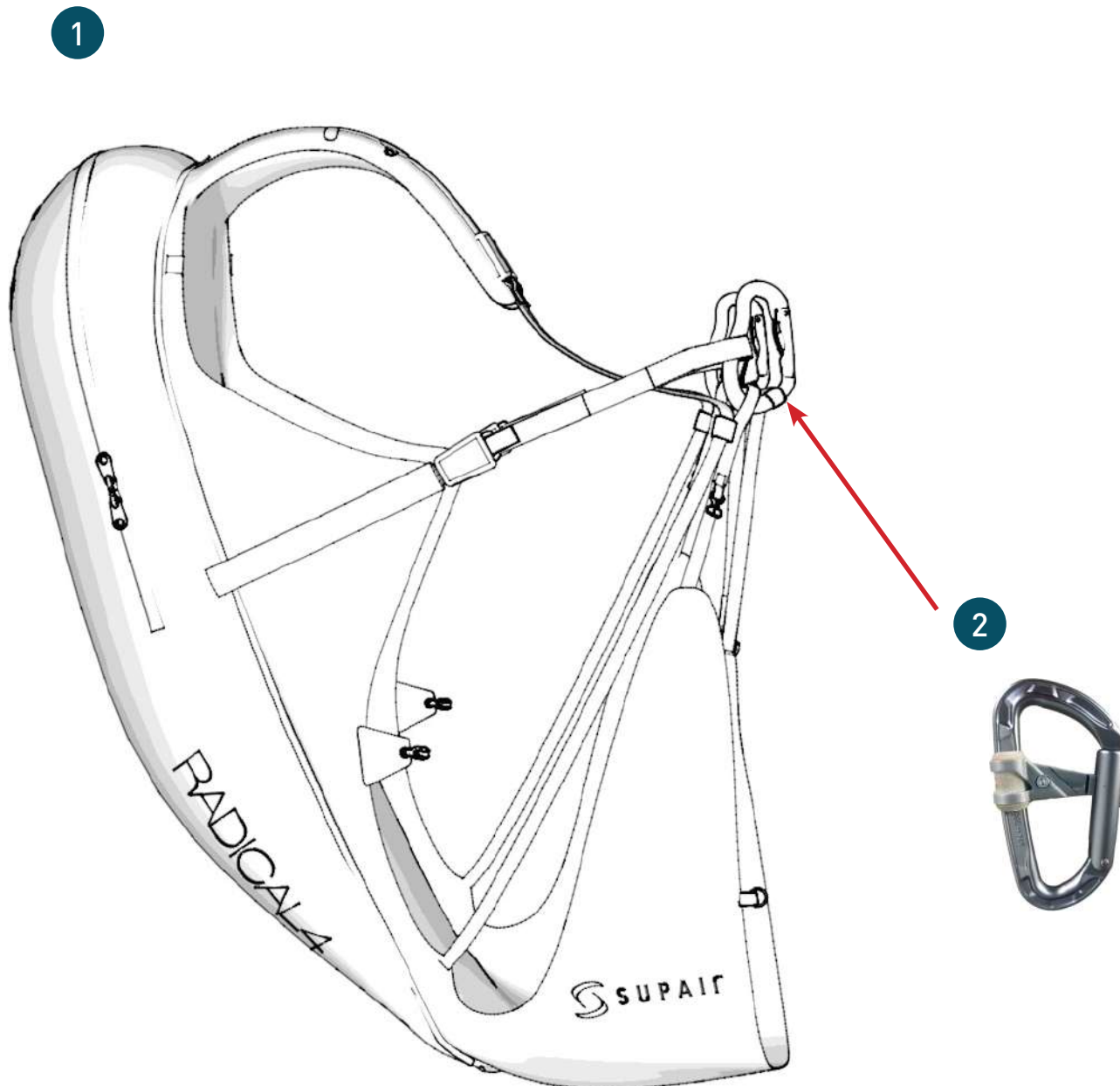

Options

Sac Airbag reversible amovible
(Ref : PROSACAIRBAGR4S
PROSACAIRBAGR4M
PROSACAIRBAGR4L)

Poche Olys (T1 ou T2)
(Ref : PPVCOLYST1
PPVCOLYST2)

Accélérateur Light 2B
(réf. : ACCELSOUPLELIGHT)

Élévateurs Solo Dyneema
(ref : ELESOLODYNEEMA)

GENERAL NOTES FOR APPLICATION AND SAFETY

This product is exclusively designed for use in connection with paragliders. The karabiner (connector) must not be used as personal protective equipment against falls from a height; it should be assigned to one person only. All documents must have been understood by the user before use. The reseller must provide this document in the language spoken in the country of use and it must be kept together with the equipment during the entire service life.

Application notes The following application notes must be carefully read and observed. This product does not remove all risk personally incurred and borne by its users. Any flying sport is potentially hazardous. Errors and carelessness can lead to serious injuries or even to death. Correct choice of equipment requires experience; use of the equipment is exclusively allowed to trained, experienced persons; other users must be supervised. The user should be aware that deficient bodily or mental health may impair safety of normal application and in emergency situations. The manufacturer does not accept any liability for abuse or misuse. In such cases the responsibility and risk lie with the users or persons responsible for the operation. When using this product, we recommend additionally observing the applicable national rules

and regulations.

Connectors should only be loaded when in their working position, not over the gate. During any use, the gate must close and lock automatically; check its function prior to every use. Connectors must be used exclusively with closed and locked gates (xxx as screwed gates or xxx must always be closed completely; Warning do not overtighten screw gates!). External pressure on the karabiner / connector substantially reduces the stability; the gate sleeve may break and the gate open. The maximum tensile strength is substantially reduced when the gate is open. Be aware that use of wide webbing may reduce the maximum tensile strength of the connector.

Safety notes

If this product is combined with other components these may mutually affect safety. If this product is used in combination with other components, such as harnesses, paraglider risers, or rescue equipment, users must acquaint themselves with the enclosed recommendations, notes and instructions for these components prior to use and comply with them. If original components of the product are altered or removed, this may impair the safety properties. The equipment should not be altered or remodeled or adjusted by use of additional parts in any way not specifically recommended in writing by the manufacturer.

PURE SLIDER GATE LOCK

Warning! The products must not be subjected to damaging influences. This specifically includes contact with caustic or aggressive substances (e. g.: acid, lye, soldering flux, oils, cleaning agents) as well as extreme temperatures or sparks. Sharp edges, moisture and icing particularly may substantially impair the strength of the product!

Climate during use

The temperature ranges for continuous use of the product (in dry conditions) is approx. -30 °C to +60 °C.

Service life and replacement

The service life of the product mainly depends on the type and frequency of use as well as on external influences. Maximum service life at optimum storage conditions (see Storage) if unused: connectors: unlimited.

Use

The maximum permissible service life of the connector is based on the following table: The starting weight must be taken into account as this significantly influences the service life. The product must be withdrawn from further use after reaching the maximum permissible service life. Take-weight under 120kg.

PURE SLIDER GATE LOCK

MAILMOUSPURESLIDER + MPPP094 (Edelride pure slider + Locking system)

1000 Flight Hours or Maximum of 5 years

Important Note!

The use of the karabiner MAILMOUSPURESLIDER+MPPP094 (Edelride Pure Slider+ Locking system) is not permitted for the take-off weight of more than 120 kg.

The connector must be removed from use immediately if sharp edges/burrs/xxxx are visible or can be felt, if the gate does not close or lock automatically anymore as well as after fall loading, e. g. in rescue equipment.

Inspection

Before any use, be sure to check the product for signs of damage and proper function. When the good-for-use period mentioned above is exceeded, the product must be removed from use. Repairs may only be carried out by the manufacturer or a person authorized by the manufacturer.

Storage / Cleaning / Maintenance Storage
Continuous storage temperature approx. -10 °C to +30 °C, dry and protected from daylight. No contact with chemicals (Caution: Battery acid!) or corrosives substances.

Cleaning / Maintenance

Clean contaminated products in hand-warm

water (if required, add neutral soap to remove oil or grease). Rinse generously. Common, non-halogen containing disinfectants may be used if needed. The joints of metal parts must be cleaned regularly and then be lubricated with acid-free oil or a lubricant based on Teflon or silicone. Warning: If the present instructions for use are not observed, this can lead to fatal injury!

Markings on connectors

Trademark: EDELRID

Serial number and year of construction: e. g. YYYY MM

VUE D'ENSEMBLE DE LA SELLETTE

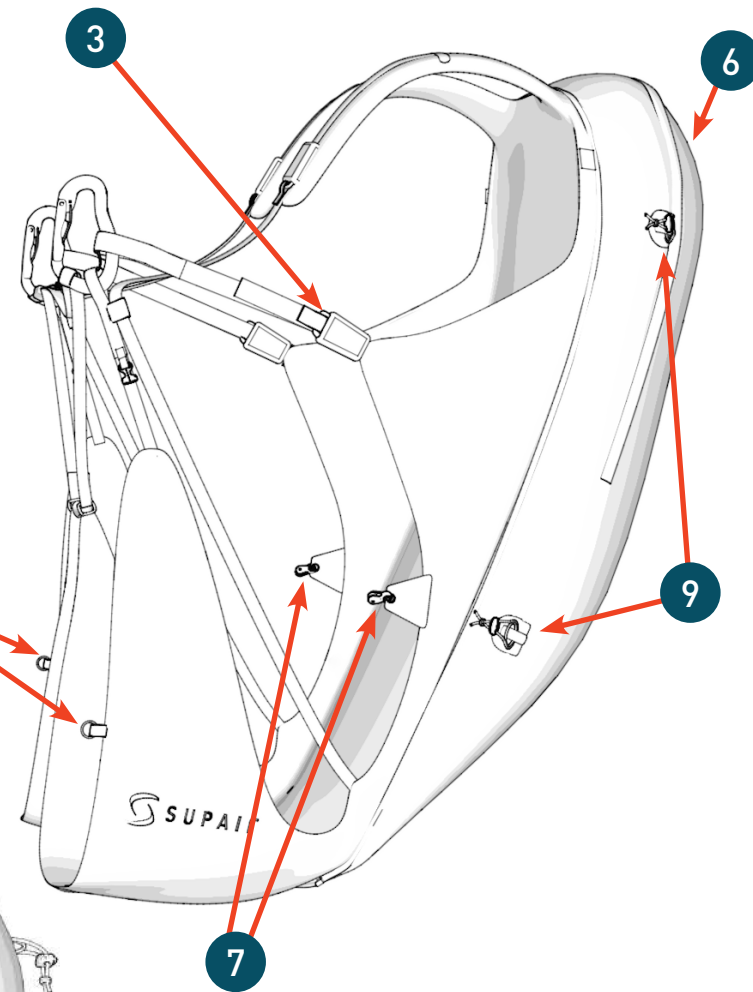
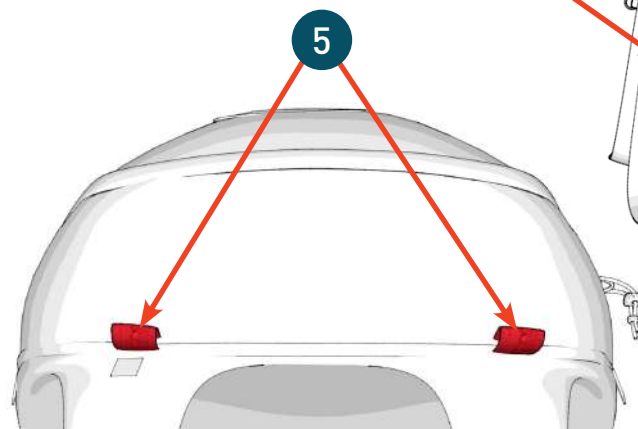
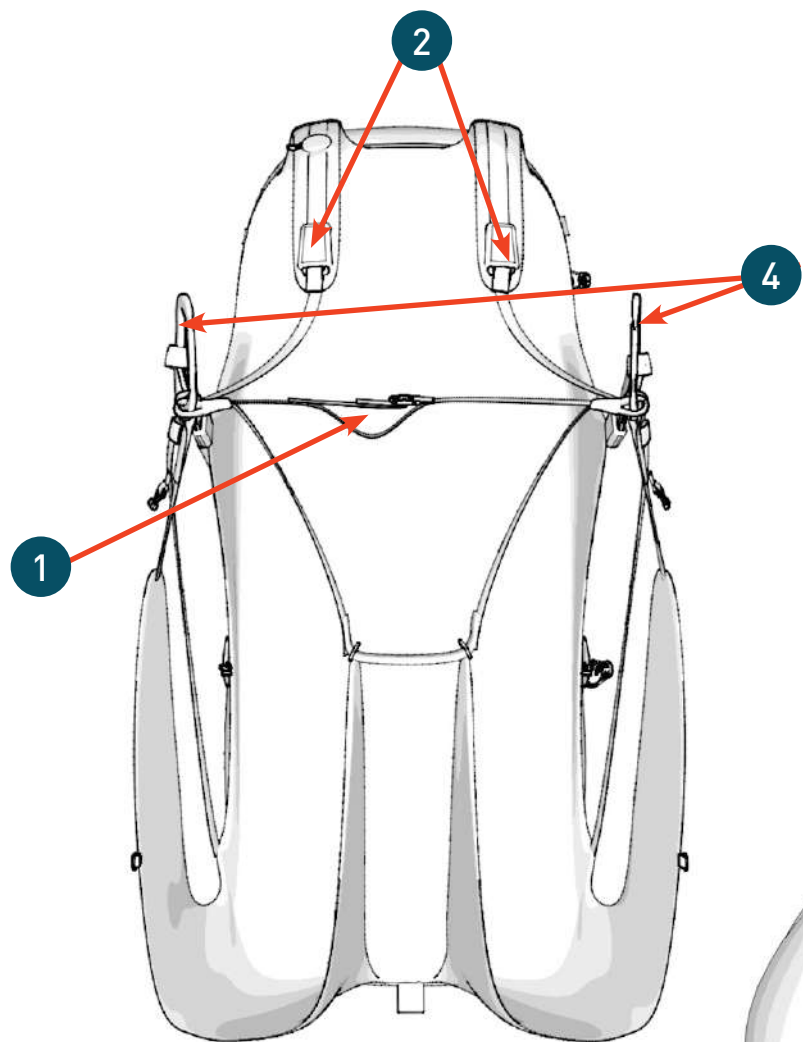

- 1 Réglage écartement ventrale
- 2 Réglage sangles d'épaule
- 3 Réglage d'inclinaison de dossier

- 4 Points d'accroche principaux
- 5 Points d'accroche secours
- 6 Poche dorsale de rangement

- 7 Poulies pour passage accélérateur
- 8 Passant accélérateur
- 9 Porte bâtons

Mousquetons

Mousquetons compatibles :

Mousquetons EDELRID PURE SLIDER

Réf. : MAILMOUSPURESLIDER

Mousquetons EDELRID PURE SLIDER + clip verrouillage plastique

Réf. : MAILMOUSPURESLIDER + MPPP094

MONTAGE AVEC EDELRIE PURESIDER + JOINT TORIQUE

Insérez la sangle lombaire et la sangle.
Veuillez veiller à ce que le joint torique maintienne la sangle principale et la sangle lombaire.
Répétez l'opération pour l'autre coté.



MONTAGE AVEC EDELRIE PURESIDER + CLIP DE VERROUILLAGE

Insérez la sangle lombaire et la sangle principale dans le mousqueton.
Fermez le doigt et verrouillez la fermeture en tournant la pièce plastique.
Répéter l'opération de l'autre coté.
Lorsque le module Airbag est installé, la sangle de l'airbag doit être placée entre la sangle lombaire et la sangle principale.



SANS MODULE AIRBAG

AVEC MODULE AIRBAG

Accélérateur

Accélérateurs compatibles :

2B Light

Réf. : ACCELSOUPLELIGHTMPPL025

Installation de l'accélérateur :

Pour chaque côté de la sellette :

- 1 Faites passer le cordon d'accélérateur par le passant situé à l'avant.
- 2 Passez le cordon d'accélérateur dans la poulie
- 3 Enfin, attachez un crochet au cordon afin de pouvoir le connecter au système d'accélération de votre parapente.
- 4 Vérifiez le fonctionnement de l'accélérateur en simulant une accélération c'est à dire en faisant coulisser le cordon.

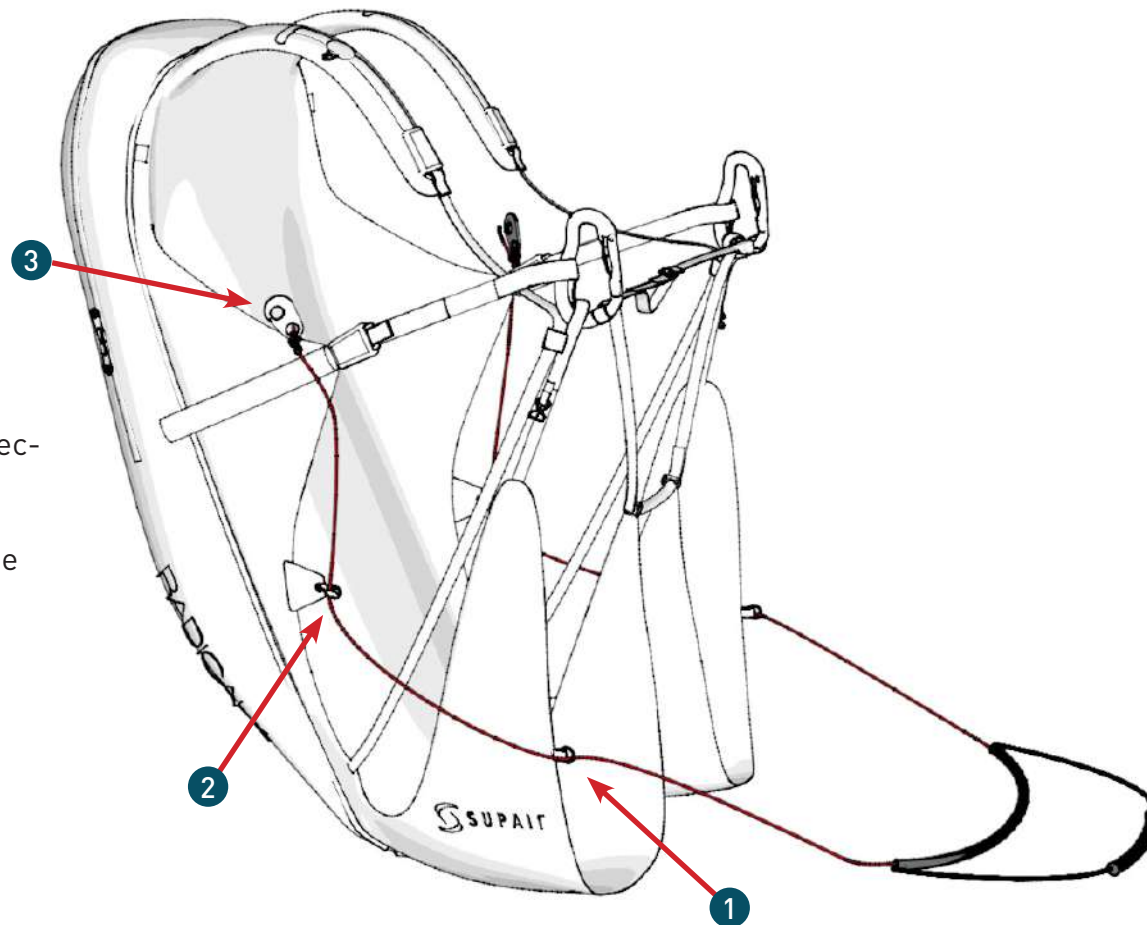

Attention, assurez-vous que l'accélérateur ne soit pas réglé trop court. Cela pourrait être dangereux. Lorsque vous n'utilisez pas l'accélérateur, le cordon ne doit pas être en tension au niveau de vos éleveurs.

MODULE AIRBAG REVERSIBLE

- 1 Zippez le module amovible à la sellette à l'aide du zip noir. Vérifiez que le zip soit entièrement fermé.

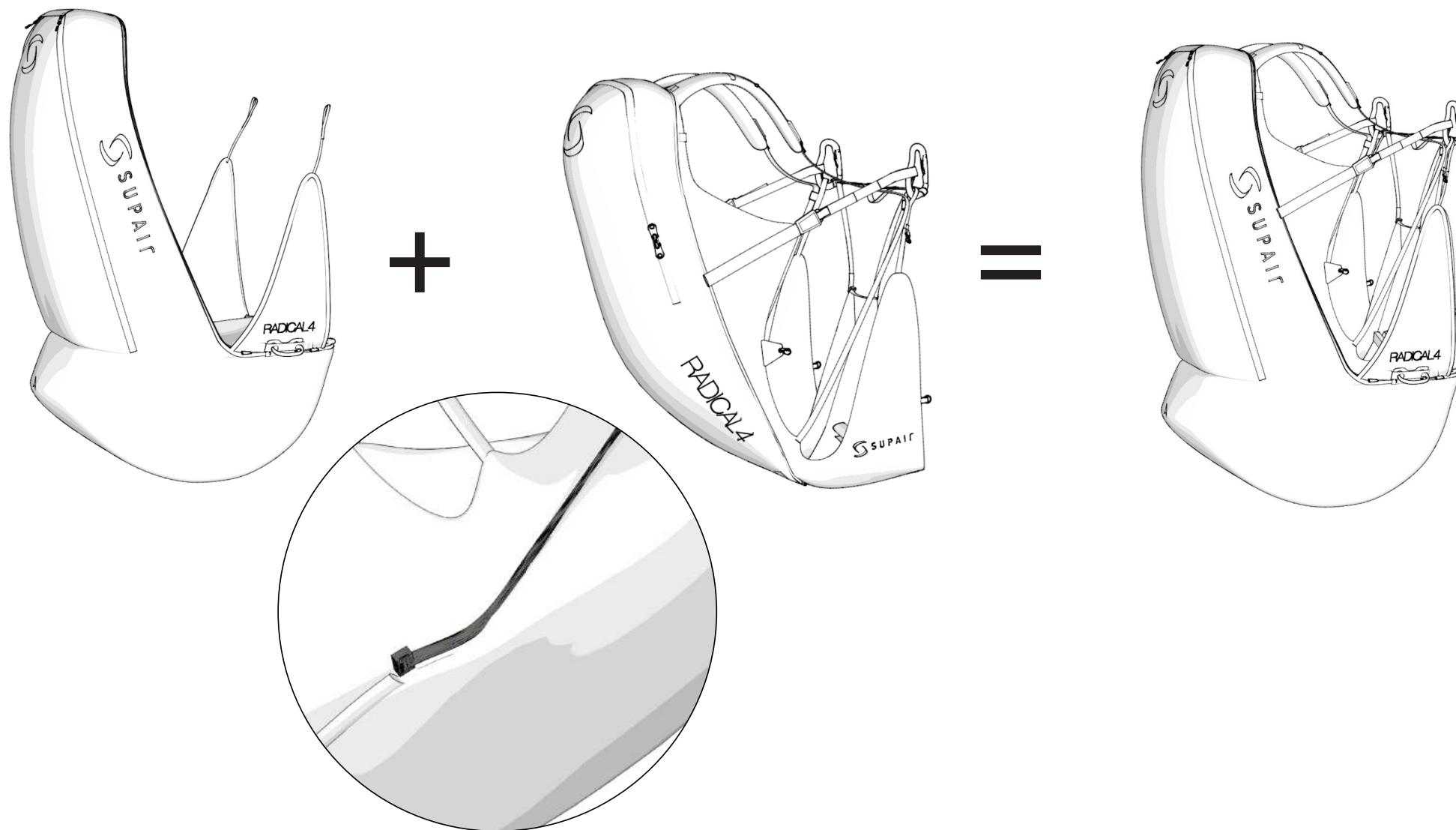

MODULE AIRBAG REVERSIBLE

- 2 Mettez la sangle de la paroi laterale dans le mousqueton entre la sangle lombaire et la sangle principale (des deux côtés)

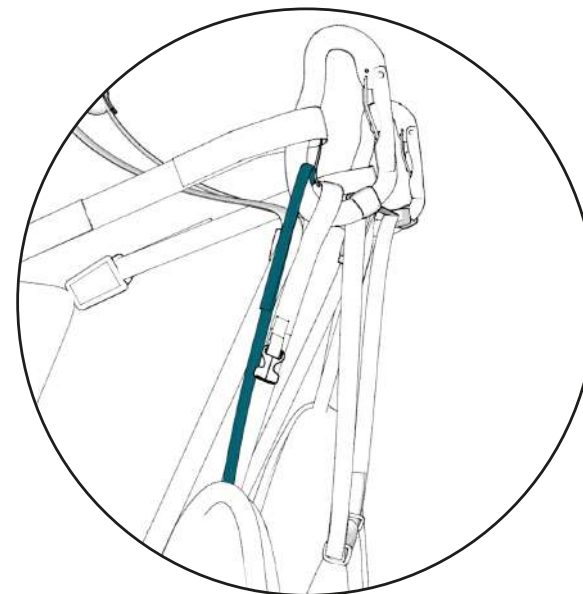
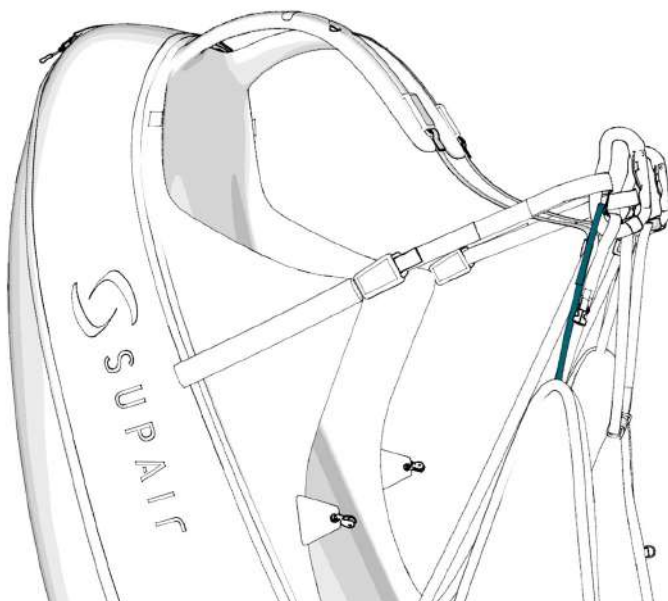

- 3 Fixez l'avant de l'airbag à l'aide des deux crochets en aluminium et recouvrir la boucle avec la gaine de protection

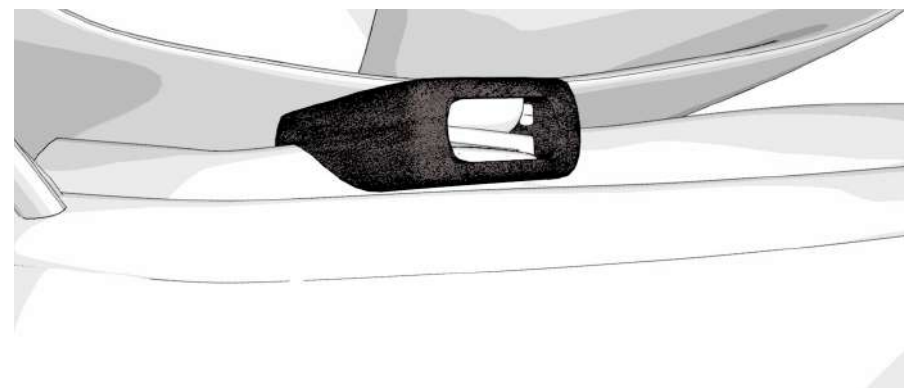
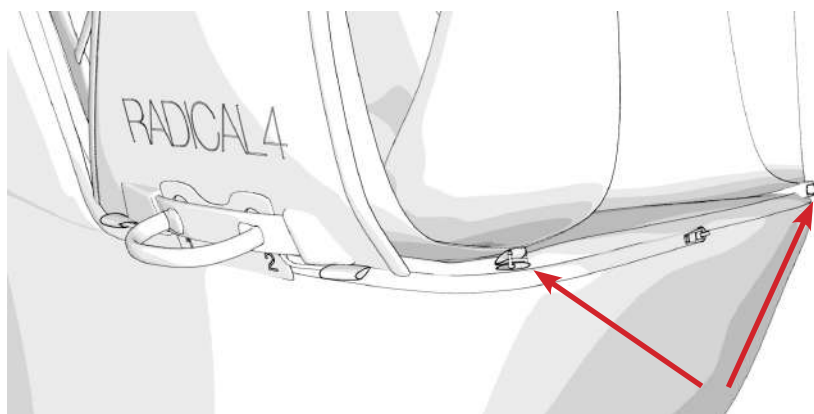

MISE EN PLACE DU PARACHUTE



Merci de lire attentivement ! Nous recommandons de faire réaliser l'installation initiale du parachute de secours par une personne compétente.

Le pliage et la mise en place du parachute dans la sellette doivent répondre aux exigences exclusives de ce manuel d'utilisation. Nous déclinons toute responsabilité dans le cas d'une quelconque autre utilisation.

Le volume des parachutes de secours peut varier en fonction du pliage. Nous avons vérifié la compatibilité de la poche avec nos parachutes de secours. D'autres parachutes sont compatibles, mais vous devez vous assurer du bon fonctionnement du système.

Caractéristiques de la poche

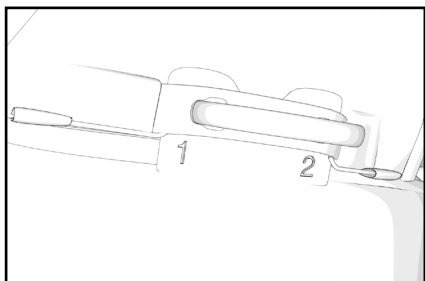

- Poche parachute fermée par zip et verrouillée par câble.
- Volume de 2.9L à 4.75L
- Adaptée aux parachutes de secours SUPAIR SHINE et FLUID LIGHT ainsi que d'autres parachutes solo
- Un POD + Poignée est dédié à la poche parachute de la radical 4.

RADICAL 4 Taille S			
Parachutes compatibles	S	M	L
SHINE	✓	✓	✓
FLUID LIGHT	✓	✓	✓

RADICAL 4 Taille M			
Parachutes compatibles	S	M	L
SHINE	✓	✓	✓
FLUID LIGHT	✓	✓	✓

RADICAL 4 Taille L			
Parachutes compatibles	S	M	L
SHINE	✓	✓	✓
FLUID LIGHT	✓	✓	✓



Le parachute de secours peut-être monté dans le container intégré du module Airbag à l'aide du POD dédié, ou en ventral lorsque la sellette est utilisée sans module Airbag.

Installation du parachute dans le POD

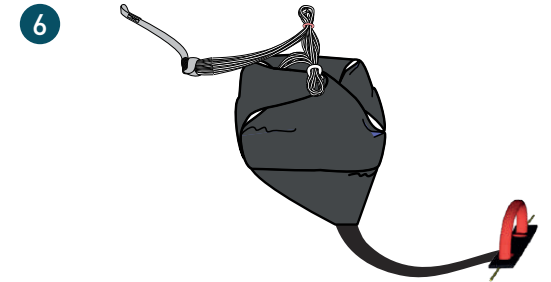
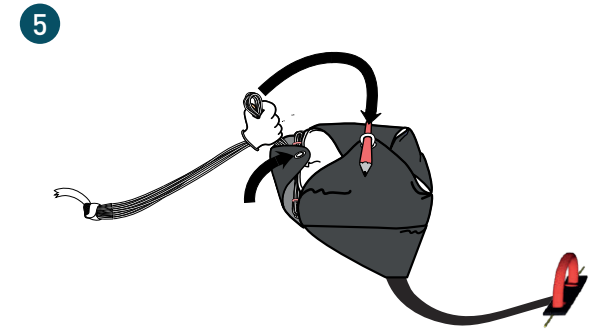
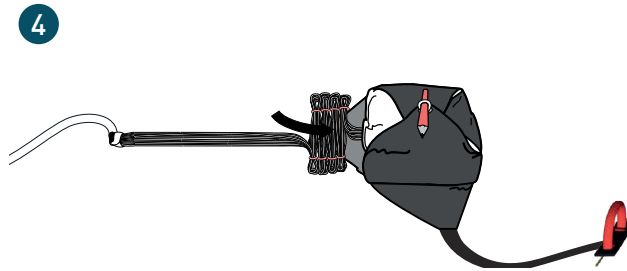
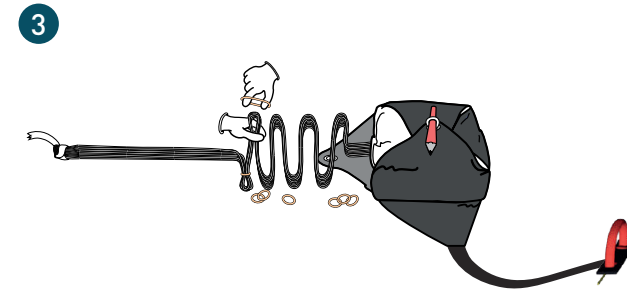
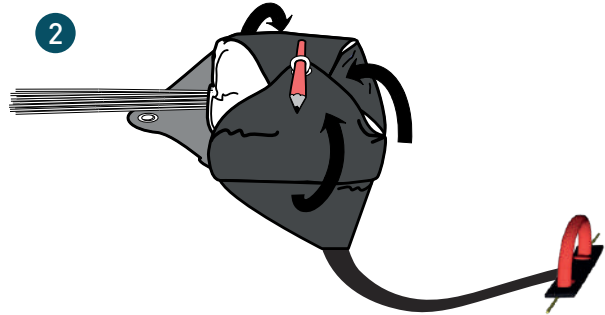
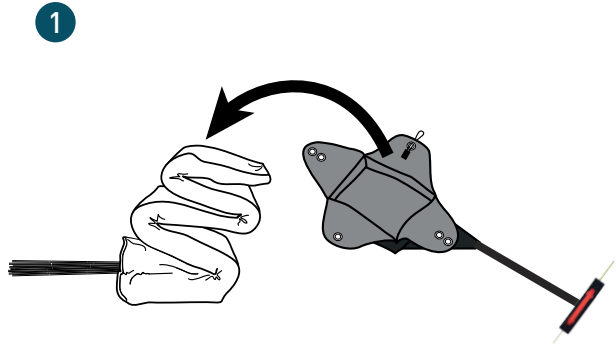

Connexion Élévateurs - Sellette

>> Accès aux points d'attache du parachute

Avant tout, ouvrez le zip du guide élévateur, du dessus de l'épaule gauche au container du parachute de secours pour accéder aux points d'attache du parachute de secours.

A Connexion des élévateurs à la sellette en tête d'alouette.

1 Connectez chaque élévateur à un point d'accroche en faisant une tête d'alouette. Utilisez l'extrémité dont la boucle de sangle est la plus grande.

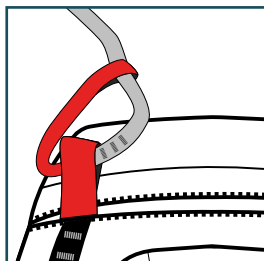

2 Placez correctement l'ensemble et vérifiez que les élévateurs ne se déplacent pas.

Procédez de même pour le second point d'accroche

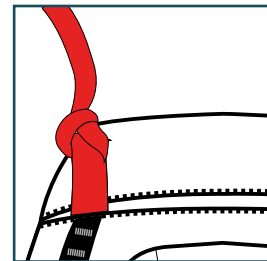

3 Serrez bien chaque noeud.

B Connexion des élévateurs à la sellette avec des Maillons Rapides® carrés 6 mm.

Munissez vous de deux Maillons Rapide® carrés 6mm et de deux joints toriques.

1 Ouvrez le Maillon Rapide® carré 6mm

- Passez le joint torique dans le maillon rapide

- Faites une torsion

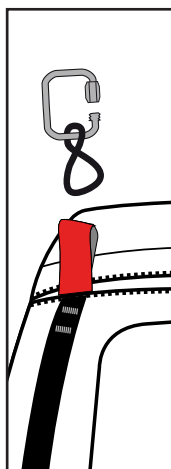

2 Passez le point d'accroche dans la boucle du joint torique

- Passez le maillon rapide dans le point d'accroche

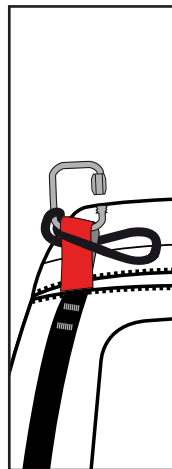

3 Faites une seconde torsion avec le joint torique

- Passez la boucle dans le maillon

- Vérifiez que l'élévateur ne se déplace pas

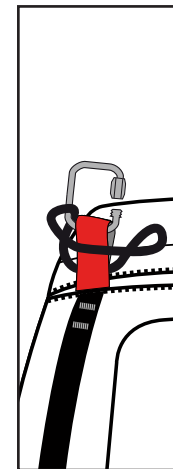

4 Fermez le maillon à la main puis avec une pince en faisant 1/4 de tour

- Recommencez l'opération pour le second point d'accroche

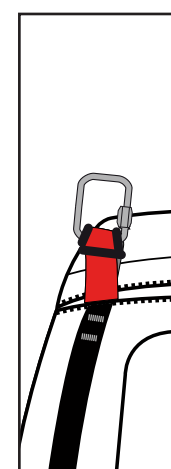

Connexion Élévateurs - Sellette

Connexion des élévateurs aux points d'accroche avec des Maillons Rapides® carrés 6 mm.

1

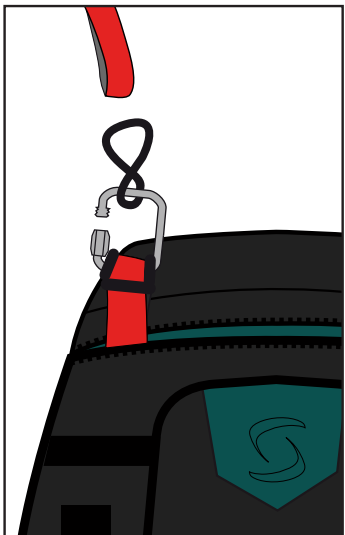

- Ouvrez le Maillon Rapide® carré 6mm
- Passez le joint torique dans le maillon rapide
- Faites une torsion

2

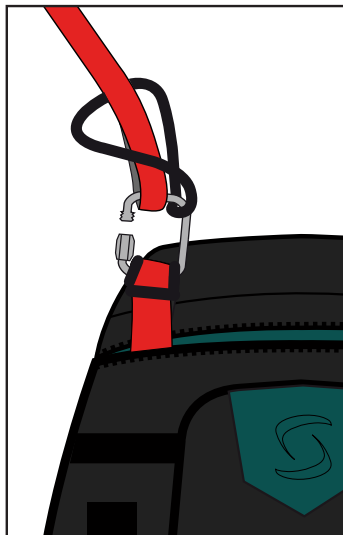

- Passez l'élévateur dans la boucle du joint torique
- Passez l'élévateur dans le maillon

3

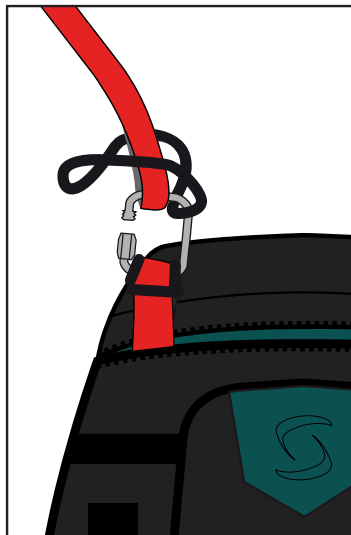

- Faites une seconde torsion avec le joint torique

4

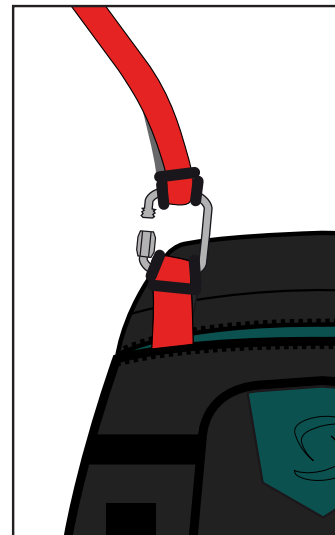

- Passez la boucle dans le maillon

5

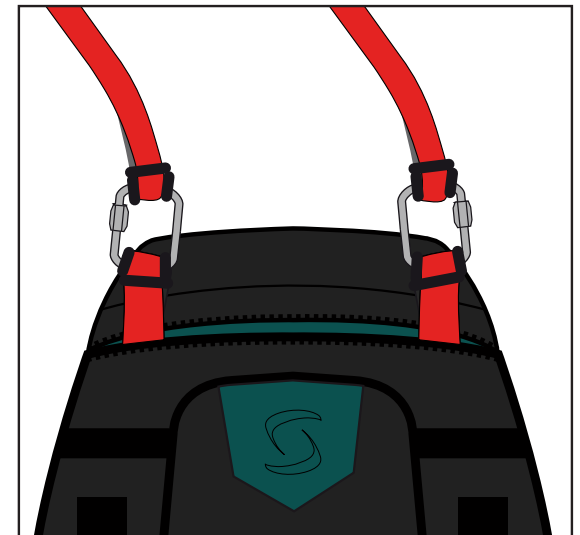

- Vérifiez que l'élévateur ne se déplace pas
- Fermez le maillon à la main
- Finissez la fermeture avec une pince en faisant 1/4 de tour
- Recommencez l'opération pour le second élévateur.

Placement des éleveurs dans la gaine

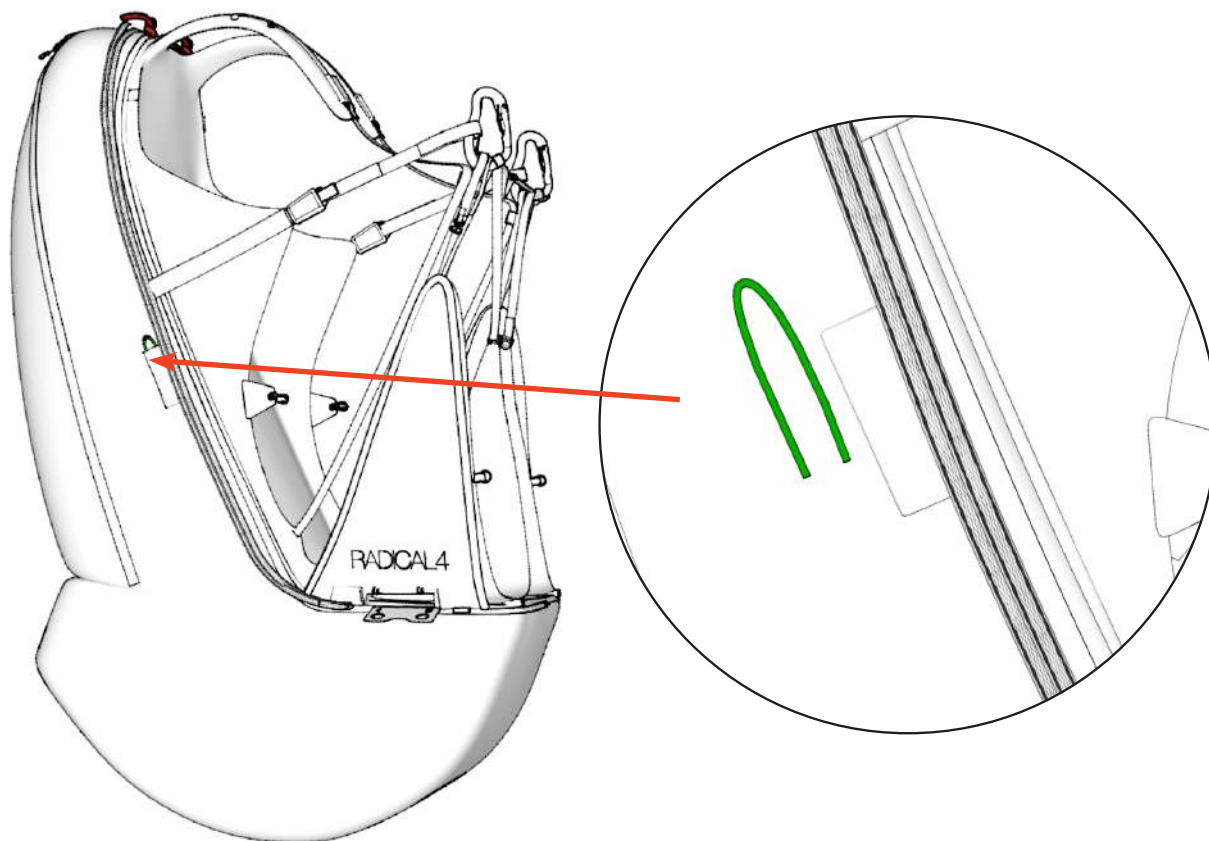

1 - Positionnez les éleveurs dans le guide le long de la sellette. Les éleveurs ne doivent pas être tendus.

2 - Faites les ressortir au niveau du container du secours

Connexion Élévateurs - Parachute de secours

Munissez vous d'un Maillon Rapide® carré 7mm et de deux joints toriques.

1

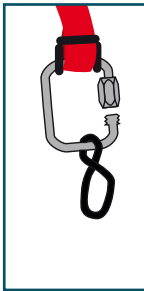

- Ouvrez le Maillon Rapide® carré 7mm
- Passez la boucle du mono-élévateur du parachute de secours
- Passez le maillon dans le joint torique
- Faites une torsion

2

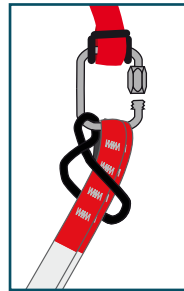

- Passez les deux brins d'élévateur dans la boucle du joint torique
- Passez le maillon dans la boucle de l'élévateur

3

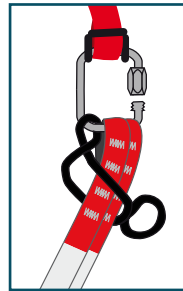

- Faites une seconde torsion avec le joint torique
- Passez la boucle dans le maillon

4

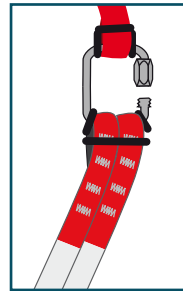

5

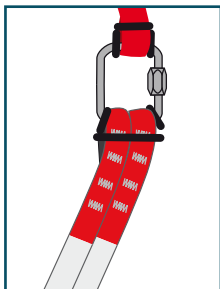

- Placez correctement l'ensemble
- Vérifiez que les élévateurs ne se déplacent pas
- Fermez le maillon à la main
- Finissez la fermeture avec une pince en faisant 1/4 de tour

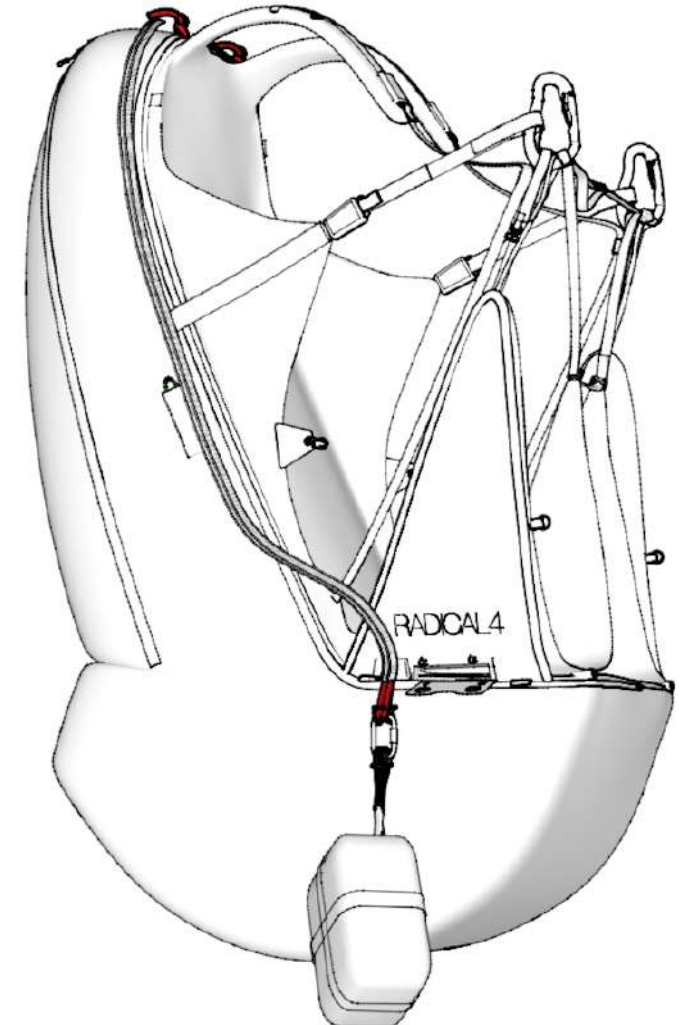

Installation du parachute dans le container intégré du module Airbag



Merci de lire attentivement ! Nous recommandons de faire réaliser l'installation initiale du parachute de secours par une personne compétente (revendeur, instructeur, etc.).

Le pliage et la mise en place du parachute dans la sellette doivent répondre aux exigences exclusives de ce manuel d'utilisation. Nous déclinons toute responsabilité dans le cas d'une quelconque autre utilisation.

1



Insérez le parachute et son POD dans le container secours. Les suspentes doivent être positionnées vers le bas.

MISE EN PLACE DU PARACHUTE

Installation du parachute dans le container intégré du module Airbag



2

Ouvrez le ZIP de la gaine des élévateurs ainsi que le ZIP du container secours

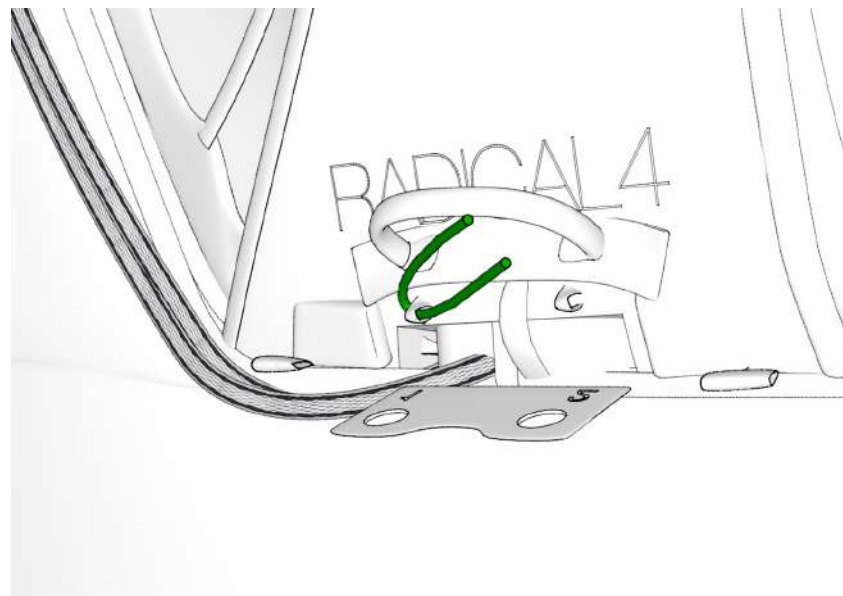

3

Passez le jonc de pliage dans le loop 1

MISE EN PLACE DU PARACHUTE

Installation du parachute dans le container intégré du module Airbag

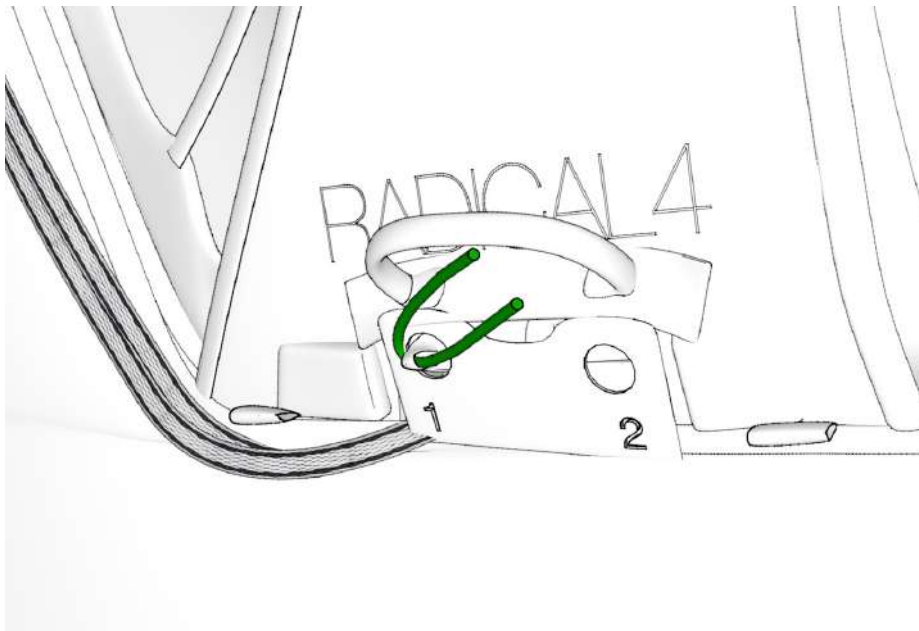

4

A l'aide du jonc de pliage, passez le loop 1 dans l'oeillet 1

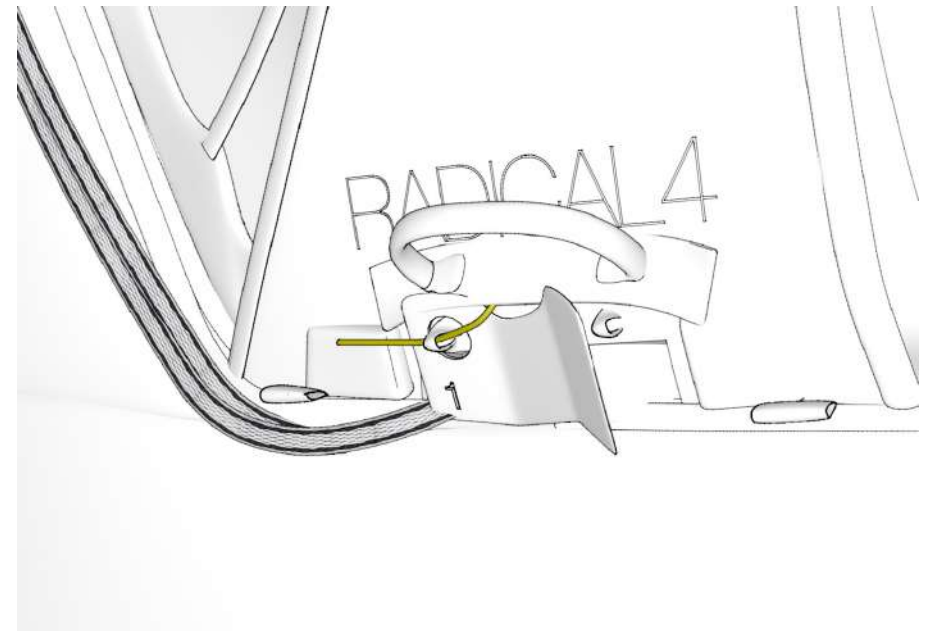

5

- Passez le premier jonc de la poignée dans le loop 1 afin de le verrouiller

- Retirez le jonc de pliage

MISE EN PLACE DU PARACHUTE

Installation du parachute dans le container intégré du module Airbag

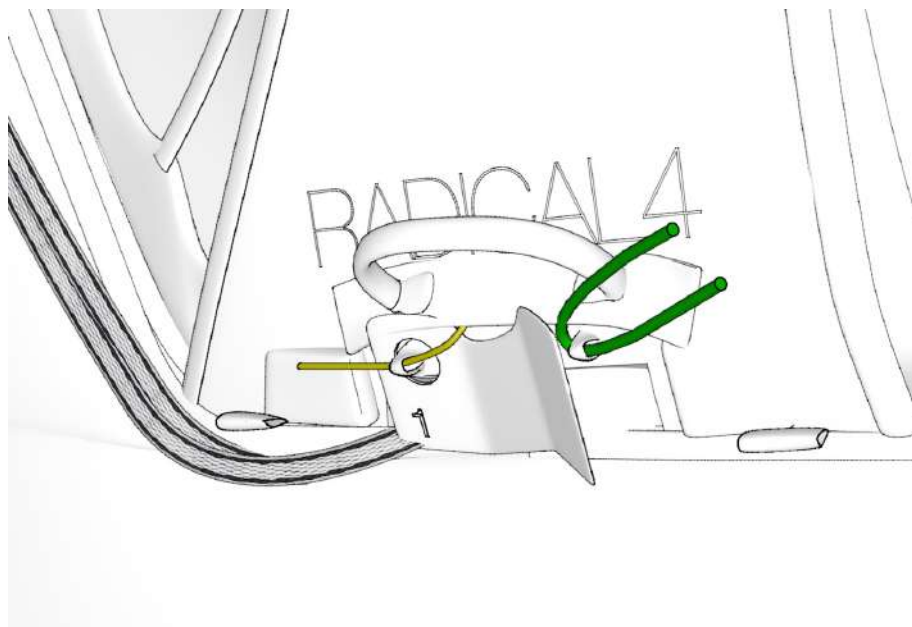

6

Passez le jonc de pliage dans le loop 2

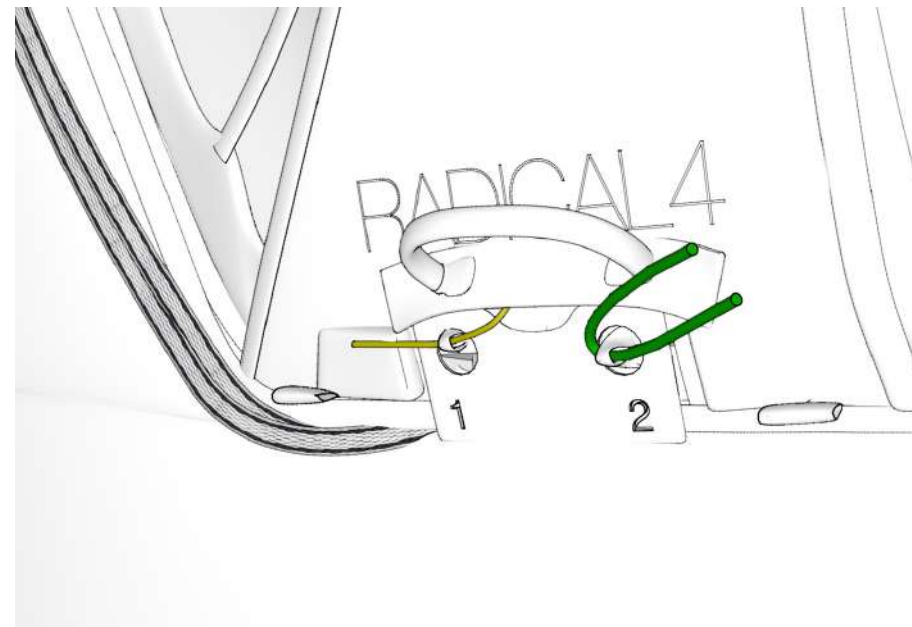

7

A l'aide du jonc de pliage, passez le loop 2 dans l'oeillet 2

Installation du parachute dans le container intégré du module Airbag

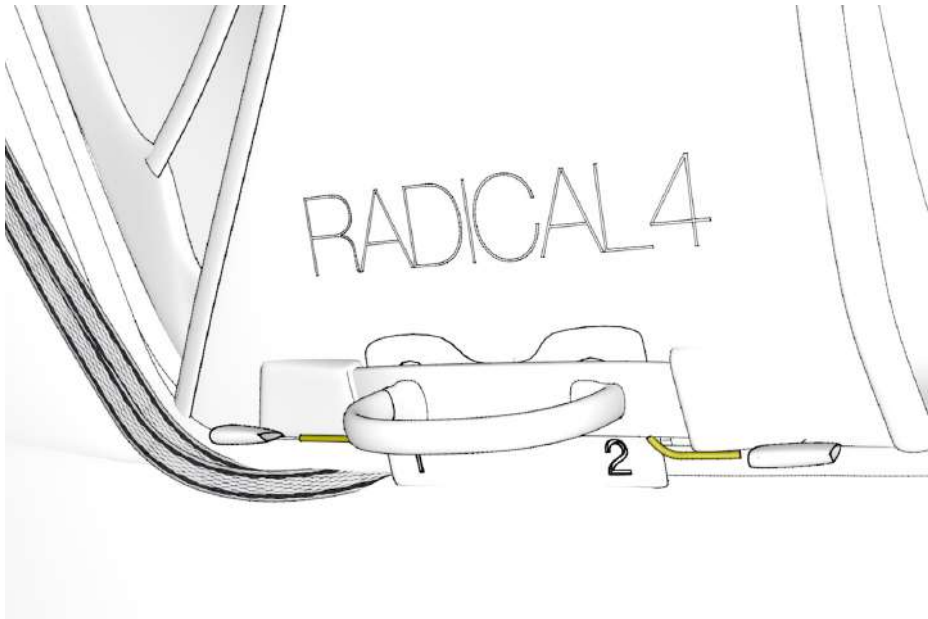

8

- Passez le deuxième jonc de la poignée dans le loop 2 afin de le verrouiller
- Retirez le jonc de pliage



9

- Vérifiez que les curseurs des ZIP soient bien en butée puis refermez le ZIP de la gaine élévateur et le ZIP du container.

Verrouillage de la poignée

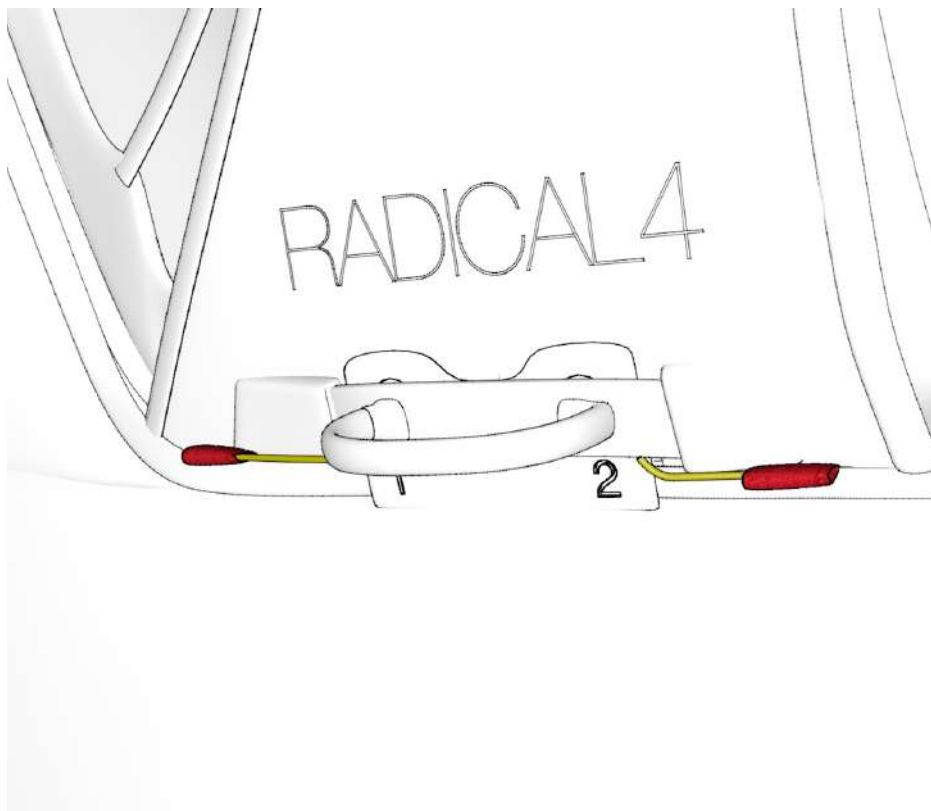

11

Insérez les deux extrémités de la poignée dans les emplacements prévus à cet effet.

Test d'extraction obligatoire



**Vérifiez le montage
en effectuant au moins
un essai d'extraction sous portique.**

Faites vérifier le montage par un professionnel.

Le volume du parachute plié pouvant varier, vérifiez le bon fonctionnement de la poche parachute lors d'un test d'extraction. Il est nécessaire d'effectuer ce test tous les 6 mois.

Remarque :

faire un essai d'extraction n'implique pas le déploiement du parachute de secours : ce dernier reste plié dans son POD.

Installation du parachute en ventral

Sur la Radical 4 sans module Airbag, il est possible d'installer un parachute de secours en ventral.

Pour cela :

- fixez la poignée au POD
- installez votre parachute dans votre container ventral
- attachez le container à la sellette

Veillez suivre strictement les instructions de montage fournies par le fabricant de la poche parachute ventrale.



Cheminements
des élévateurs



ATTENTION :

Si vous avez un parachute en ventrale, pensez à faire remonter le cordon d'accélérateur entre les élévateurs et la sellette, afin de ne pas gêner le déploiement du parachute.



RANGEMENTS ET ASTUCES

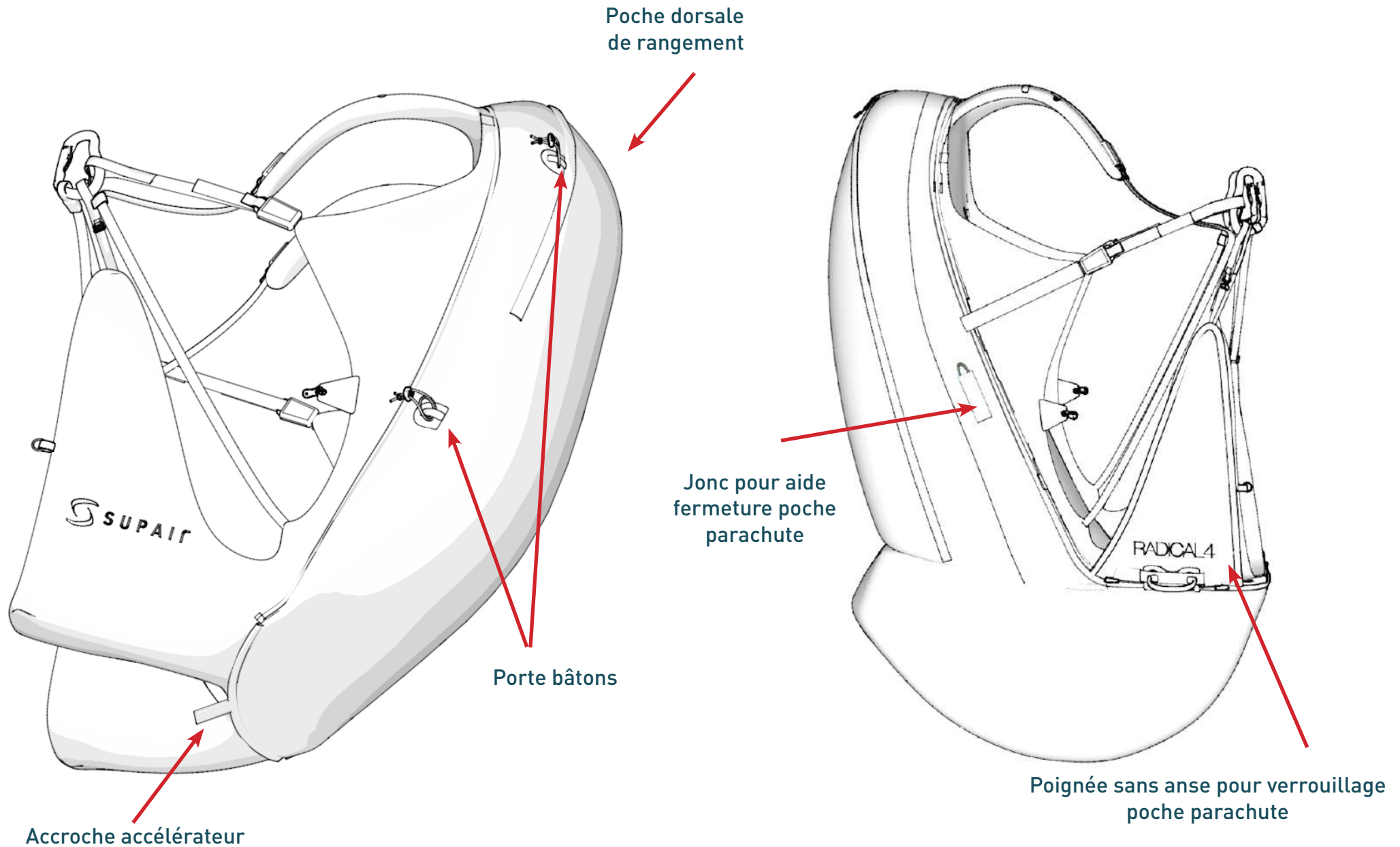

RANGEMENTS ET ASTUCES

Porte piolet et porte bâtons



Poche fourre-tout
devant du sac



Poche zippée devant du sac

Poche intérieure camel bag

Poches flasque Supair sur
bretelle



Poche zippée + poche
rabattante sur bretelle

Ceinture amovible

AJUSTEMENTS DE LA SELLETTE



Important : nous vous conseillons de régler votre sellette sous portique avant toute utilisation.

Les différents réglages

- 1 Réglage écartement ventrale
- 2 Réglage inclinaison du dossier
- 3 Réglage des sangles d'épaule

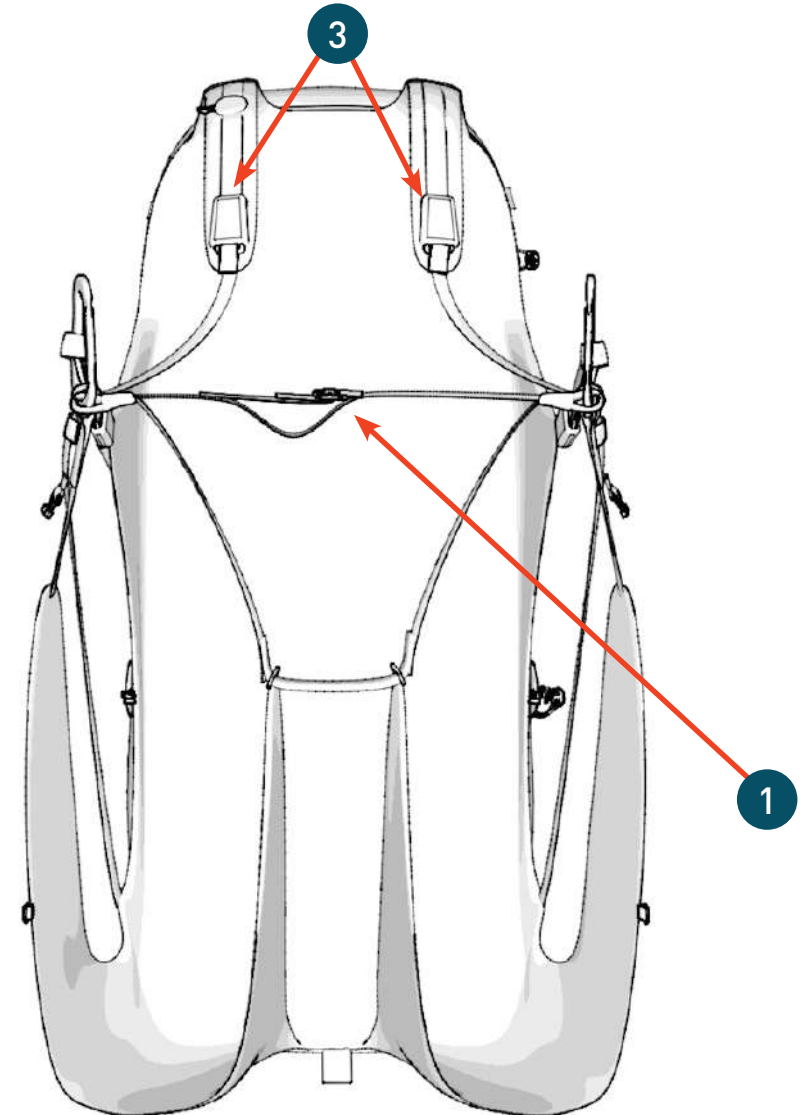
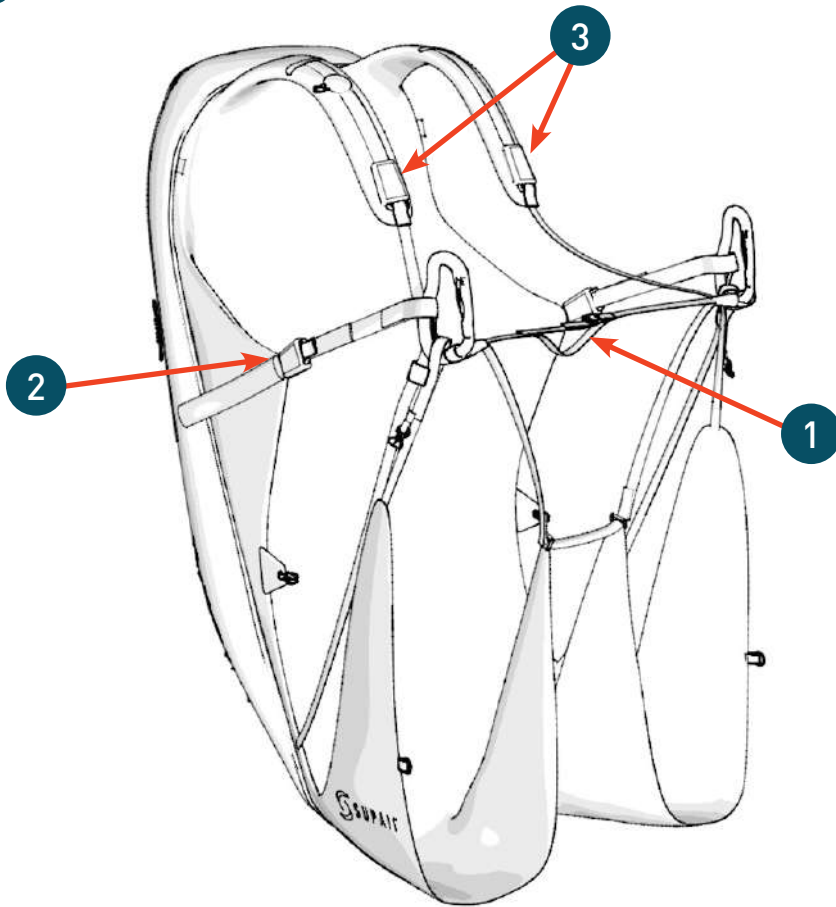

Régler sa sellette

Inclinaison du dossier

- Serrer revient à redresser le dossier
- Desserrer revient à incliner le dossier en arrière.

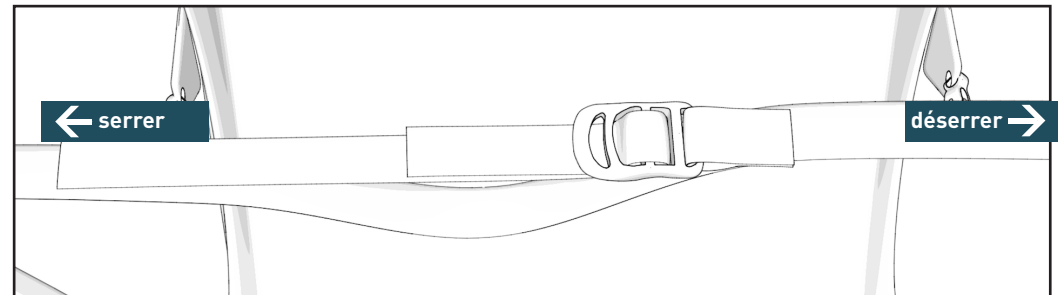

Régler la ventrale :

-  La distance à considérer correspond à l'écartement entre les points d'attache du parapente (milieu à milieu bas des maillons). La distance idéale varie selon les voiles de parapente. Ajustez votre ventrale selon les recommandations du fabricant de votre parapente.

Serrer la ventrale apporte plus de stabilité, mais moins de contrôle sellette. Attention cela augmente le risque de «twist».

Au contraire, desserrer la ventrale apporte plus d'efficacité au pilotage sellette, mais peut être dangereux en conditions turbulentes (risque de «tomber» du côté fermé de votre voile).

Ajuster la longueur des sangles d'épaule grâce aux boucles de réglage d'épaule.

-  L'appui sur les sangles d'épaule participe au confort. Il doit être précis : ni trop serré, ni trop lâche. Les épauettes doivent vous offrir un appui et retenir votre buste.

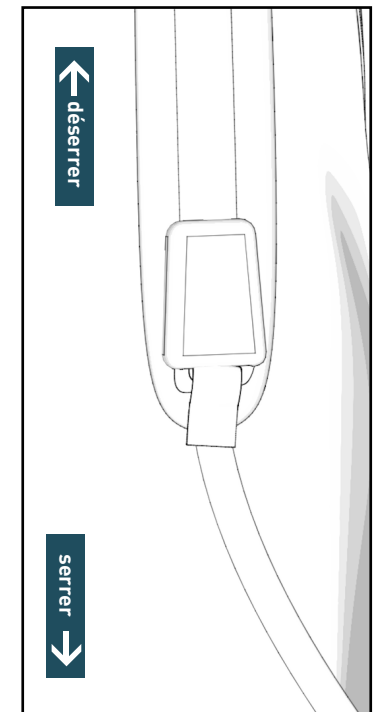

Connexion voile – sellette

Sans faire de twist, connectez les élévateurs aux points d'accroche de la sellette avec des mousquetons automatiques.

Veillez à ce que les élévateurs soient dans le bon sens : les «A» doivent être à l'avant dans le sens de vol. (Voir schéma ci-contre).

Enfin, vérifiez que les mousquetons soient correctement fermés.

Connexion de l'accélérateur

Installez l'accélérateur dans votre sellette selon les instructions de la page 12. Connectez-le grâce aux crochets fendus.

Une fois l'accélérateur connecté, ajustez la longueur selon votre taille. Pour une utilisation correcte, il ne doit pas y avoir de tension au niveau des crochets en position relâchée.

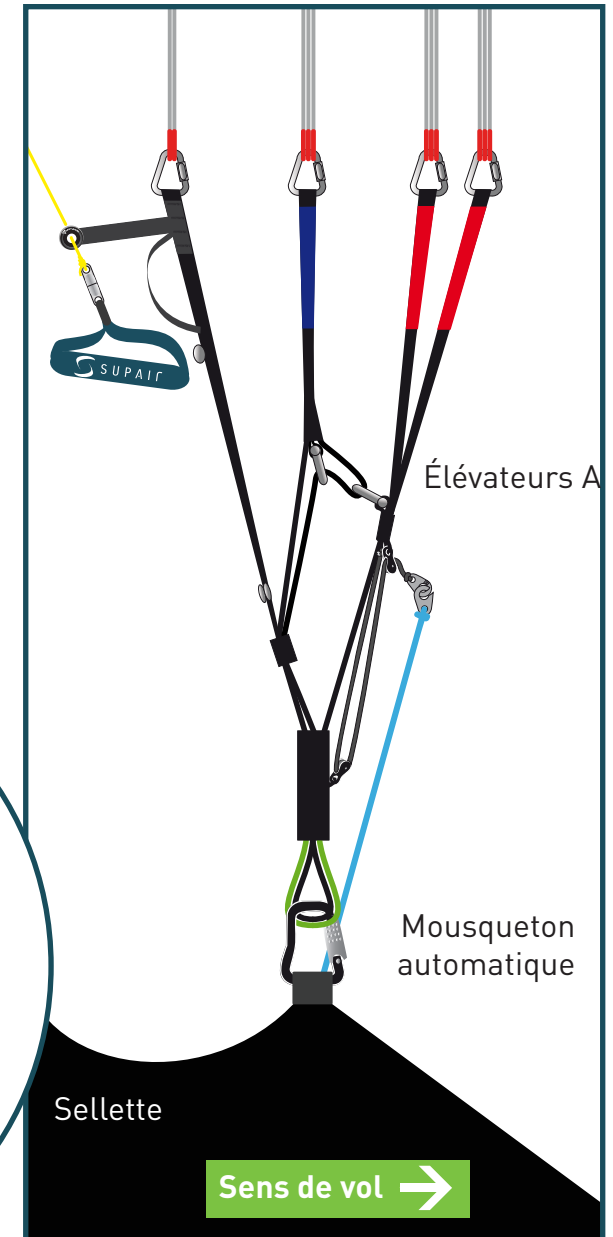
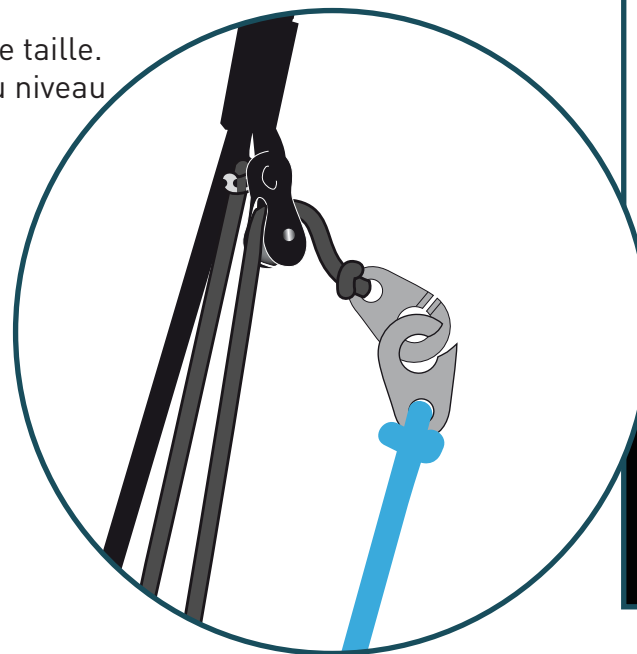



COMPORTEMENT EN VOL

Une fois en vol, le pilotage à la sellette est sensible et précis, très maniable et même joueur pour le gonflage et les vols près du sol.

La transmission d'informations se fait via les cuis-sardes qui à l'inverse du plateau, transmettent les mouvements de droite et de gauche de façon indépendante.

Cette sellette est idéale pour les vols montagne, pour voler sur site nous vous invitons à utiliser le module complémentaire sac-airbag avec un parachute de secours.

Pour découvrir votre nouvelle sellette, nous vous conseillons d'effectuer vos premiers vols en conditions calmes sur un site que vous avez l'habitude de fréquenter.

Contrôle Prévol



- Vérifiez que ni votre sellette ni vos mousquetons ne se sont détériorés.
- Vérifiez soigneusement que les câbles de la poignée du parachute de secours passent dans les boucles de maintien des volets de la poche secours.
- Vérifiez que vos réglages personnels n'ont pas été changés.
- Vérifiez que toutes les fermetures zippées et toutes les boucles sont correctement fermées.
- Vérifiez que votre accélérateur est correctement réglé et connecté à la voile.
- Vérifiez qu'aucune suspente ou aucun objet ne vienne en contact avec la poignée du parachute de secours.
- Vérifiez bien que les mousquetons sont correctement fermés et connectés au parapente.

Décollage

Après analyse des conditions aérologiques, une fois prise la décision de voler, enfilez la sellette

Effectuez votre décollage en maintenant une posture verticale et dès que vous êtes suffisamment éloigné du relief, installez-vous dans la sellette.



Ne pas lâcher les mains des commandes en vol trop proche du relief.



En Vol



Une fois en vol, le comportement de la RADICAL 4 est instinctif et stable.

Veillez à régler l'écartement de la ventrale de façon adaptée aux conditions aérologiques et selon ce qui est préconisé par le fabricant de votre voile.

Utilisation de l'Accélérateur



Nous recommandons une utilisation raisonnée de l'accélérateur, en raison du risque accru de fermeture. Reportez-vous au manuel d'utilisation de votre voile pour plus d'informations.

Utilisez l'accélérateur loin des reliefs en conditions calmes (transitions) car, accélérée, la voile devient plus sensible aux turbulences.

Si vous sentez une diminution de pression dans l'accélérateur, cessez de pousser et ajoutez un peu de pression dans les freins, cela permet d'éviter un risque éventuel de fermeture frontale.

Attention à ne pas prendre appui sur l'accélérateur pour s'installer (ce n'est pas un cale-pieds) : risque de fermeture frontale.

Pour utiliser l'accélérateur, attrapez-le avec le talon, poussez puis utilisez l'autre pied pour stabiliser ou pour utiliser le second barreau.

Appuyez symétriquement, une fois arrivé en butée du premier barreau, appuyez sur le second barreau. Pour décélérer, cessez de pousser et relâchez progressivement l'accélérateur.



Atterrissage



Lors de votre approche, redressez-vous dans votre sellette et adoptez une position debout afin de courir pour dissiper la vitesse horizontale lors de l'atterrissage.

Assurez-vous toujours d'avoir suffisamment d'altitude afin d'effectuer une approche adaptée aux conditions aérologiques et au terrain utilisé. Lors de l'approche, n'effectuez jamais de manoeuvre brutale, ni de virage engagé. Atterrissez toujours face au vent, en position debout et soyez prêt à courir si nécessaire.

En finale, adoptez la vitesse la plus élevée possible selon les conditions, puis freinez progressivement et complètement pour ralentir la voile au moment de reprendre contact avec le sol. **Attention à ne pas freiner trop tôt et trop rapidement : une ressource excessive provoquerait un atterrissage brutal.**

En cas d'atterrissage par vent fort, dès la prise de contact avec le sol vous devrez vous retourner face à la voile et avancer vers elle en freinant symétriquement. **Ne vous posez pas assis, cela est dangereux.**

Lancer le parachute de secours



Nous vous conseillons vivement de repérer de façon fréquente l'emplacement de la poignée du parachute de secours. Pour ce faire, nous vous recommandons de faire régulièrement le geste d'aller attraper la poignée devant soi afin d'automatiser la prise de la poignée. Ce geste doit pouvoir s'effectuer les yeux fermés. Ce faisant, vous maximisez vos chances en cas d'incident de vol nécessitant le déploiement du parachute de secours.

Dans ce cas, veillez à bien évaluer votre hauteur par rapport au sol. Si celle-ci est largement suffisante, il peut être plus favorable d'essayer de remettre votre voile dans son domaine de vol. Mais si votre hauteur par rapport au sol n'est pas suffisante pour effectuer cette manœuvre, il faut alors déployer le parachute de secours.



Déployer un parachute de secours ne doit s'effectuer qu'en cas de besoin avéré.

D'un geste franc vers l'extérieur, tirez la poignée (le parachute se libère). Lancez alors au loin l'ensemble POD-parachute-poignée vers une zone libre : le parachute se déploie. Ensuite, affalez la voile en tirant aussi symétriquement que possible sur les élévateurs (C ou D) ou sur les freins. Préparez-vous à l'atterrissage en adoptant une posture droite, jambes légèrement fléchies, et en vous préparant à rouler en pivotant les épaules.

VOL TREUILLÉ

Pour décoller au treuil, vous devez vous munir d'un largueur conçu pour cette pratique.

Connectez le système de largage dans la boucle des élévateurs de la voile avec un adaptateur en dyneema ou en cordelette ayant une résistance supérieure ou égale à 300kg. Le largueur pourra être ensuite fixé soit par une tête d'alouette ou un maillon adapté. Pour finir l'installation, suivez les recommandations du fabricant du largueur. Pour la pratique du vol treuillé, veuillez vous renseigner auprès d'un organisme compétent.

La RADICAL 4 n'est pas équipée de point d'attache spécifiques pour le treuillage.

CONTRÔLES INDISPENSABLES

À contrôler tous les 6 mois :



- Vérification du bon fonctionnement du parachute de secours (tirez la poignée et vérifiez la bonne libération du POD).
- Vérification de l'état général de la sellette.

À effectuer tous les ans :



Un dépliage et repliage du parachute de secours dans un centre agréé ou par une personne compétente.

Nettoyage et entretien

Il est préférable de nettoyer votre sellette de temps à autre. Pour ce faire, nous vous conseillons d'utiliser uniquement un détergent neutre et une brosse douce. Rincez ensuite abondamment à l'eau douce. Dans tous les cas, il ne faut pas utiliser de diluant ou de dissolvant car cela pourrait endommager les fibres qui composent les sangles et les tissus de votre sellette.

Les fermetures à glissière (zips) doivent être de temps en temps lubrifiées à l'aide d'un spray silicone.

Si vous utilisez régulièrement votre sellette en milieu poussiéreux (terre, sable...), nous conseillons pour l'entretien de vos mousquetons et boucles : un lavage avec détergent, un séchage complet (soufflage) , **PAS DE GRAISSAGE**.

Dans tous les cas, avant usage, un contrôle du bon fonctionnement des boucles et des mousquetons doit être effectué.

Si vous volez en milieu marin, prêtez une attention particulière à l'entretien de votre matériel

Stockage et transport

Lorsque vous n'utilisez pas la sellette, stockez celle-ci dans un lieu sec, frais et propre, à l'abri des UV. Si votre sellette est mouillée ou humide : bien la faire sécher avant de la ranger.

Pour le transport : bien protéger la sellette de toutes les agressions mécaniques et des UV (la mettre dans un sac). Évitez les longs transports en milieu humide.

Durée de vie



Faites un contrôle complet de votre sellette tous les deux ans en examinant

- sangles (pas d'usure excessive, pas d'amorce de rupture, pas de plis gênants)
- boucles et mousquetons (fonctionnement / usure)



Les fibres qui composent les sangles et les tissus de la RADICAL 4 ont été sélectionnées et tissées de façon à garantir le meilleur compromis légèreté/durée de vie possible. Toutefois, dans certaines conditions, suite par exemple à une exposition très prolongée aux UV et/ou une abrasion importante ou encore à l'exposition à des substances chimiques, un contrôle de votre sellette en atelier agréé doit impérativement être envisagé. Il en va de votre sécurité.



Les mousquetons ne doivent pas être utilisés pour un autre usage que le parapente (alpinisme, traction, etc ...)

SUPAIR préconise de changer les mousquetons tous les 5 ans ou après 500 heures d'utilisation.

Vous devez ouvrir et déplier votre parachute de secours tous les ans.

Réparations

Malgré l'emploi de matériaux de qualité, il se peut que votre sellette subisse des détériorations. Dans ce cas il faut la faire contrôler et la faire réparer dans un atelier agréé.



SUPAIR offre la possibilité de réparer les produits qui connaîtraient une rupture totale ou partielle d'une de ses fonctions au-delà de la période normale de garantie. Nous vous prions de nous contacter soit par téléphone soit à l'adresse sav@supair.com afin de réaliser un devis.

Pièces de rechange

- Mousquetons Edelrid Pure Slider (réf : MAILMOUSPURESLIDER + MPPP094)
- Poignée [Réf :POIR4]
- Crochets d'accélérateur (réf : MPPM050)

Matériaux

Tissus

210D R/S 44 ROBIC
230T Triple R/S

Sangles

Dyneema webbing 12 mm
Polyamide webbing 15 mm

Recyclage

Tous nos matériaux sont sélectionnés pour leurs excellentes caractéristiques techniques et environnementales. Aucun des composants de nos sellettes n'est dangereux pour l'environnement. Un grand nombre de nos composants sont recyclables.

Si vous jugez que votre RADICAL 4 a atteint la fin de sa vie, vous pouvez séparer toutes les parties métalliques et plastiques et appliquer les règles de tri sélectif en vigueur dans votre pays. Concernant la récupération et le recyclage des parties textiles, nous vous invitons à vous rapprocher du ou des organismes garantissant la prise en charge des textiles.

GARANTIE

SUPAIR apporte le plus grand soin à la conception et la production de ses produits. SUPAIR garantit ses produits 5 ans (à partir de la date d'achat) contre toute malfaçon ou défaut de conception qui se présenterait dans le cadre d'une utilisation normale du produit. Toute utilisation abusive ou incorrecte, toute exposition hors de proportions à des facteurs agressifs (tels que: température trop élevée, rayonnement solaire intense, humidité importante) qui conduirait à un ou plusieurs dommages entraînera la nullité de la présente garantie.

AVIS DE NON-RESPONSABILITÉ



Le parapente est une activité qui demande de l'attention, des connaissances spécifiques et un bon jugement. Soyez prudent, formez-vous au sein de structures agréées, contractez les assurances et licences appropriées et évaluez votre niveau de maîtrise par rapport aux conditions. SUPAIR n'assume aucune responsabilité en lien avec votre pratique du parapente. Toute autre utilisation ou montage que ceux décrits dans la présente notice ne relève pas de la responsabilité de SUPAIR.



Ce produit SUPAIR est conçu exclusivement pour la pratique du parapente. Toute autre activité (telle que le parachutisme ou le base jumping, etc.) est totalement proscrite avec ce produit.

ÉQUIPEMENT DU PILOTE



Il est essentiel que vous portiez un casque, des chaussures adéquates et des vêtements adaptés. L'emport d'un parachute de secours adapté à votre poids et correctement connecté à la sellette est également très important.

Amortisseur de choc Airbag

La sellette que vous venez d'acquérir dispose d'une protection de type AIRBAG.

Cette protection est destinée à protéger contre les chocs. Elle est conforme aux Règlements UE 2016/425 relatifs aux équipements de protection individuelle (EPI) et est certifiée à dire d'expert selon protocole SP-002 12/2016.

La conformité UE de l'amortisseur de choc de votre sellette est certifiée par le laboratoire suivant : ALIENOR CERTIFICATION n°2754 ,Z.A. du Sanital, 21 Rue Albert Einstein, 86100 Chatellerault, FRANCE

Le stockage, le transport et l'entretien de l'AIRBAG sont les mêmes que celui de la sellette. La révision de l'amortisseur de choc est également la même que celle de la sellette.



Nous vous informons qu'aucun amortisseur de choc ne peut garantir une protection totale contre les blessures. En particulier, la protection dorsale n'évite pas les blessures potentielles à la colonne vertébrale ou au bassin. De plus, seules les parties du corps couvertes par l'amortisseur de choc sont susceptibles de bénéficier d'une protection contre les chocs éventuels.



Attention, toute modification ou mauvaise utilisation de l'amortisseur de choc peut dangereusement altérer les performances du matériel et ne plus garantir correctement ces fonctions. La protection est assurée seulement lorsque les éléments de l'amortisseur de choc sont présents et bien installés. Ainsi, vous devez vérifier avant chaque vol :

- La bonne mise en forme et le bon gonflement de l'amortisseur de choc de type AIRBAG.
- les coutures et l'état des tissus de l'amortisseur de choc (trous, déchirures, accrocs...).



L'amortisseur de choc peut avoir une durée de vie maximale de 5 ans dans des conditions normales d'utilisation.

Attention : A la suite d'un évènement exceptionnel tel qu'un choc important l'amortisseur de choc peut être mis au rebut et ce, dès la première utilisation.

Signification du marquage :

Conforme aux exigences EPI

The diagram shows a rectangular label with a dashed border. At the top right, it says 'Conforme aux exigences EPI'. Below this, the SUPAIR logo and the CE mark are shown. The CE mark is circled in red, and a red arrow points from the text 'Conforme aux exigences EPI' to it. Below the logo and CE mark, there are three fields for product information: 'Nom du produit / Name of the product:', 'Date de production / Date of production:', and 'Taille / Size: Entretien / Maintenance:'. The 'Entretien / Maintenance' section contains several icons: a hand holding a cloth, a thermometer with '30°C', a crossed-out box, a crossed-out circle, and a crossed-out triangle.

Si votre amortisseur de choc est endommagé, faites-le expertiser et réparer par un professionnel ou contactez-nous à sav@supair.com

Les rapports de test et la déclaration UE de conformité sont disponibles à l'adresse : www.supair.com

Communiquer en cas d'accident

Numéros d'urgence



EUROPE / INDIA	112
USA / CANADA	911
CHINA / JAPAN	119
NEPAL	101
IRAN	112
AUSTRALIA	000
NEW ZEALAND	111

Besoin d'aide?

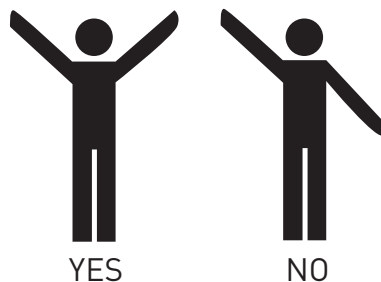

SOS lumineux :



FICHE D'ENTRETIEN

Cette page vous permettra de noter toutes les étapes de la vie de votre sellette SUPAIR.

Date d'achat	
Nom du propriétaire :	
Nom et cachet du magasin :	

<input type="checkbox"/> Entretien	
<input type="checkbox"/> Revente	
Date	
Nom de l'atelier/de l'acheteur	

<input type="checkbox"/> Entretien	
<input type="checkbox"/> Revente	
Date	
Nom de l'atelier/de l'acheteur	

<input type="checkbox"/> Entretien	
<input type="checkbox"/> Revente	
Date	
Nom de l'atelier/de l'acheteur	

<input type="checkbox"/> Entretien	
<input type="checkbox"/> Revente	
Date	
Nom de l'atelier/de l'acheteur	



SUPAIR-VLD
Parc Altaïs
34 rue Adrastée
74650 Chavanod, Annecy
FRANCE

info@supair.com
+33(0)4 50 45 75 29

RCS 387956790

■ ■ DESIGNED
■ ■ IN ANNECY

 100% MADE
IN EUROPE



RADICAL 4

User's manual

SUPAIR SAS
PARC ALTAÏS
34 RUE ADRASTÉE
74650 ANNECY CHAVANOD
FRANCE

RCS 387956790

Revision index : V2 25/02/2022



Thank you for choosing the RADICAL 4. We are glad to be able to share our common paragliding passion with you.

SUPAIR has been designing, producing and selling free flying equipment since 1984. By choosing a SUPAIR product you benefit from almost 40 years of expertise, innovation and listening. This is also our philosophy : working endlessly to develop better products and to maintain a high quality production.

We hope you will find this user's manual comprehensive, explicit and hopefully enjoyable as well. We advise you to read it carefully.

You will find the latest up to date information about this product on our website **www.supair.com**.

If you have any further questions, feel free to ask one of our retailers for answers. And naturally, the entire SUPAIR team is at your disposal on **info@supair.com**.

We wish you many safe enjoyable flying hours, and happy landings

Team SUPAIR

Introduction	4
Technical specifications	5
Sizes choice	6
Nomenclature	7
Harness overview	10
Accessories assembly	11
Carabiners	11
Speed-bar	12
Airbag Module	13
Installing the reserve parachute	15
Reserve parachute characteristics	15
Handle connection – POD	15
Parachute connection– harness	17
Installing the reserve parachute in the container	21
Gear packing and tips	28
Adjustments	30
The various adjustments	30
Adjusting the harness	31
Wing/harness connection	32
Inflight behavior	33
Flight phases	34
Pre-Flight check	34
Take-off	34
In flight	35

Speed-bar use	35
Landing	35
Using the reserve parachute	36
Towing	36
Mandatory control	36
Maintenance	37
Cleaning and maintenance	37
Storage and transport	37
Product longevity	37
Repairs	38
Spare parts	38
Materials	38
Recycling	38
Warranty	39
Disclaimer	39
Pilot's gear	39
Shock absorber	40
In case of incident	41
Service book	42

Welcome to the world of paragliding according to SUPAIR, a world of shared passion.

The RADICAL 4 is the harness for pilots who are passionate about mountain flights. The design and the choice of materials have been thought with the objective of longevity and quality.

The RADICAL 4 harness was certified EN 1651 : 1999 to 120 DaN (120 kg).

The RADICAL 4 harness + the reversible airbag RADICAL 4 was certified EN 1651 : 1999 and LTF* 91/09.

* The LTF certification of the RADICAL 4 harness is only valid if the airbag is installed.

Indicating that it meets European and German safety requirements.

After reading this manual, we suggest you to check your harness in static hang-posts to adjust it before your first flight.

N. B. : Three important icons will help you when reading this manual



Advice



Caution !



Danger !!

TECHNICAL SPECIFICATIONS

- A** Back lenght
- B** Backrest tilt adjustment
- C** Seat lenght
- D** Carabiners height
- E** Carabiners distance

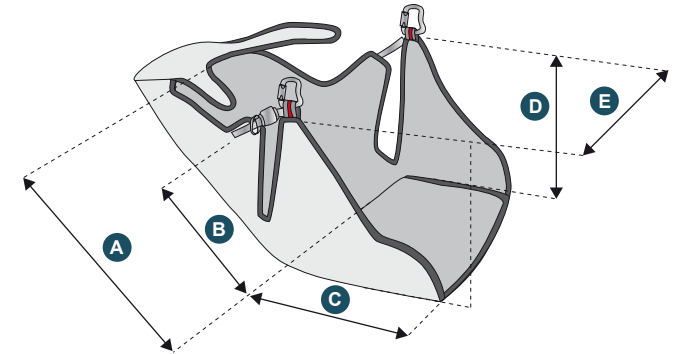

	Taille de la sellette	S	M	L
	Pilot size (cm)	160-175	170-185	180-205
	Pilot weight (mini - maxi) (kg)	50-70 kg	65 -90 kg	70 - 120
	Flight weight limits max except wing and carabiners	120 dNa (env 120 Kg)	120 dNa (env 120 Kg)	120 dNa (env 120 Kg)
	Harness weight (as delivered) (g)	910	920	970
	Harness weight with airbag module (g)	2160	2190	2260
	Designed for	Paragliding only		
A	Back lenght (cm)	62	65	70
B	Backrest tilt adjustment (cm)	30	33	36
C	Profondeur d'assise (cm)	42	42	44
D	Carabiners height (cm)	45	45	47
E	Carabiners distance (cm)	33 - 44	33 - 44	34 -48
	Impact damping system	AIRBAG OPTIONAL		
	Certification	Yes: EN1651		
	Harness certification+ bag-airbag	Yes: EN1651 & LTF		
	Tandem (Pilot or Passenger)	No		
	Towing	Yes		
	Quick-out carabiners compatibility	No		
	Aerobatics	No		
	Reserve parachute pocket volume (litre)	2,9 à 4,75 L		

SIZE CHOICE

Choosing your harness size is important. You will find here below a height/weight table that will help you in your size choice. we advise you to try out the harness under a hanging device at one of our retailers in order to choose the correct size.

For a complete list of our retailers, please click here : www.supair.com

SIZE WEIGHT	1m55	1m60	1m65	1m70	1m75	1m80	1m85	1m90	1m95	2m00	2m05
50	S	S									
55	S	S	S								
60	S	S	S	S							
65	S	S	S	S	S ou M						
70		S	S	S ou M	M	M	M ou L				
75			S ou M	M	M	M	L				
80			M	M	M	M ou L	L				
85				M	M	L	L	L			
90					M ou L	L	L	L	L		
95						L	L	L	L	L	L
100						L	L	L	L	L	L
105							L	L	L	L	L
110								L	L	L	L
115									L	L	L
120										L	L

NOMENCLATURE

- 1 Harness
- 2 Edelrid Pure Slider Carabiners x2

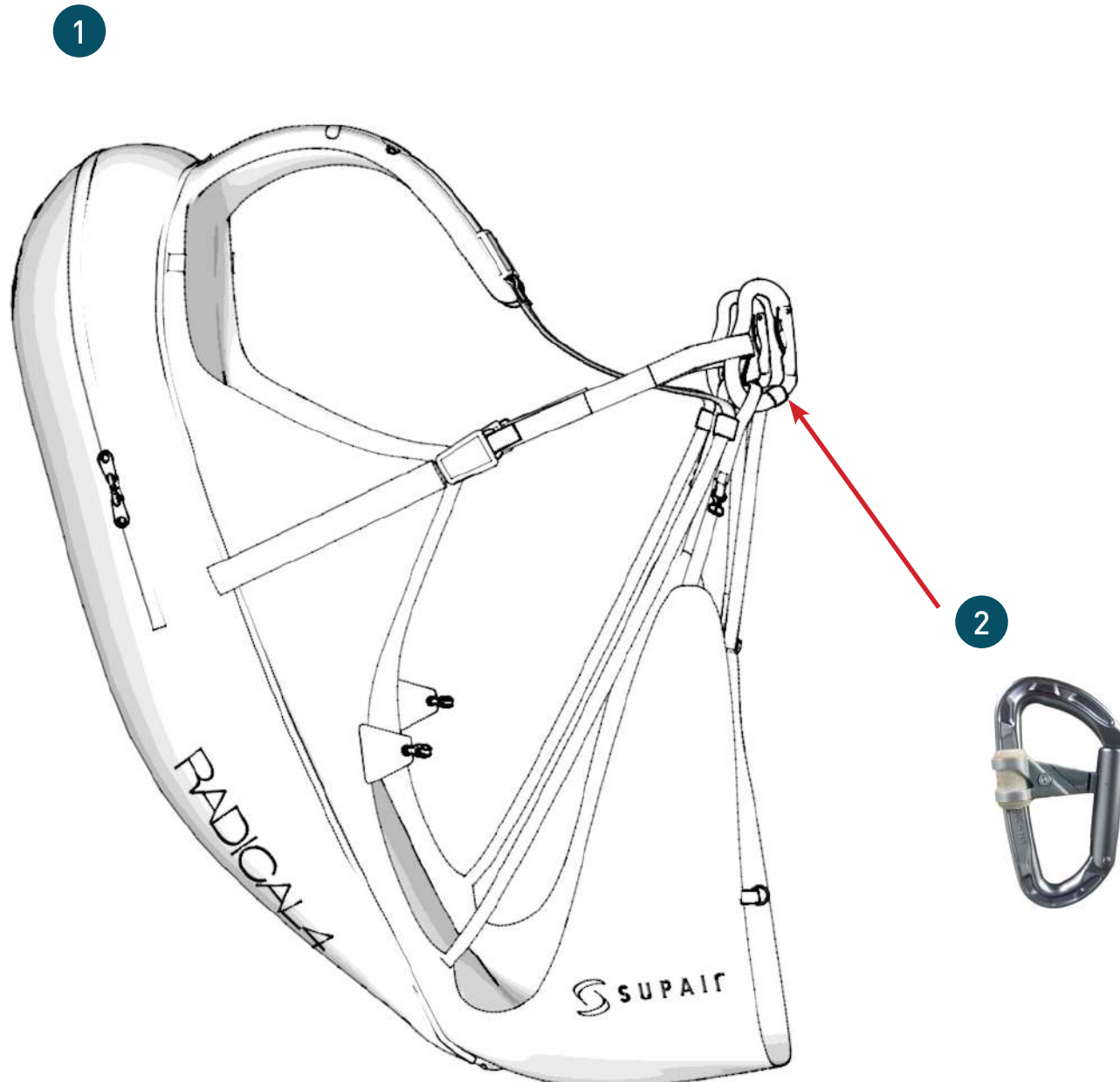

Options

Reversible and removable Airbag
(Ref : PROSACAIRBAGR4S
PROSACAIRBAGR4M
PROSACAIRBAGR4L)

Olys pocket (T1 ou T2)
(Ref : PPVCOLYST1
PPVCOLYST2)

Speed-bar Light 2B
(réf. : ACCELSOUPLELIGHT)

Riser Solo Dyneema
(ref : ELESOLODYNEEMA)

GENERAL NOTES FOR APPLICATION AND SAFETY

This product is exclusively designed for use in connection with paragliders. The karabiner (connector) must not be used as personal protective equipment against falls from a height; it should be assigned to one person only. All documents must have been understood by the user before use. The reseller must provide this document in the language spoken in the country of use and it must be kept together with the equipment during the entire service life.

Application notes The following application notes must be carefully read and observed. This product does not remove all risk personally incurred and borne by its users. Any flying sport is potentially hazardous. Errors and carelessness can lead to serious injuries or even to death. Correct choice of equipment requires experience; use of the equipment is exclusively allowed to trained, experienced persons; other users must be supervised. The user should be aware that deficient bodily or mental health may impair safety of normal application and in emergency situations. The manufacturer does not accept any liability for abuse or misuse. In such cases the responsibility and risk lie with the users or persons responsible for the operation. When using this product, we recommend additionally observing the applicable national rules

and regulations.

Connectors should only be loaded when in their working position, not over the gate. During any use, the gate must close and lock automatically; check its function prior to every use. Connectors must be used exclusively with closed and locked gates (xxx as screwed gates or xxx must always be closed completely; Warning do not overtighten screw gates!). External pressure on the karabiner / connector substantially reduces the stability; the gate sleeve may break and the gate open. The maximum tensile strength is substantially reduced when the gate is open. Be aware that use of wide webbing may reduce the maximum tensile strength of the connector.

Safety notes

If this product is combined with other components these may mutually affect safety. If this product is used in combination with other components, such as harnesses, paraglider risers, or rescue equipment, users must acquaint themselves with the enclosed recommendations, notes and instructions for these components prior to use and comply with them. If original components of the product are altered or removed, this may impair the safety properties. The equipment should not be altered or remodeled or adjusted by use of additional parts in any way not specifically recommended in writing by the manufacturer.

PURE SLIDER GATE LOCK

Warning! The products must not be subjected to damaging influences. This specifically includes contact with caustic or aggressive substances (e. g.: acid, lye, soldering flux, oils, cleaning agents) as well as extreme temperatures or sparks. Sharp edges, moisture and icing particularly may substantially impair the strength of the product!

Climate during use

The temperature ranges for continuous use of the product (in dry conditions) is approx. -30 °C to +60 °C.

Service life and replacement

The service life of the product mainly depends on the type and frequency of use as well as on external influences. Maximum service life at optimum storage conditions (see Storage) if unused: connectors: unlimited.

Use

The maximum permissible service life of the connector is based on the following table: The starting weight must be taken into account as this significantly influences the service life. The product must be withdrawn from further use after reaching the maximum permissible service life. Take-weight under 120kg.

PURE SLIDER GATE LOCK

MAILMOUSPURESLIDER + MPPP094 (Edelride pure slider + Locking system)

1000 Flight Hours or Maximum of 5 years

Important Note!

The use of the karabiner MAILMOUSPURESLIDER+MPPP094 (Edelride Pure Slider+ Locking system) is not permitted for the take-off weight of more than 120 kg.

The connector must be removed from use immediately if sharp edges/burrs/xxxx are visible or can be felt, if the gate does not close or lock automatically anymore as well as after fall loading, e. g. in rescue equipment.

Inspection

Before any use, be sure to check the product for signs of damage and proper function. When the good-for-use period mentioned above is exceeded, the product must be removed from use. Repairs may only be carried out by the manufacturer or a person authorized by the manufacturer.

Storage / Cleaning / Maintenance Storage

Continuous storage temperature approx. -10 °C to +30 °C, dry and protected from daylight. No contact with chemicals (Caution: Battery acid!) or corrosives substances.

Cleaning / Maintenance

Clean contaminated products in hand-warm

water (if required, add neutral soap to remove oil or grease). Rinse generously. Common, non-halogen containing disinfectants may be used if needed. The joints of metal parts must be cleaned regularly and then be lubricated with acid-free oil or a lubricant based on Teflon or silicone. Warning: If the present instructions for use are not observed, this can lead to fatal injury!

Markings on connectors

Trademark: EDELRID

Serial number and year of construction: e. g. YYYY MM

HARNESS OVERVIEW

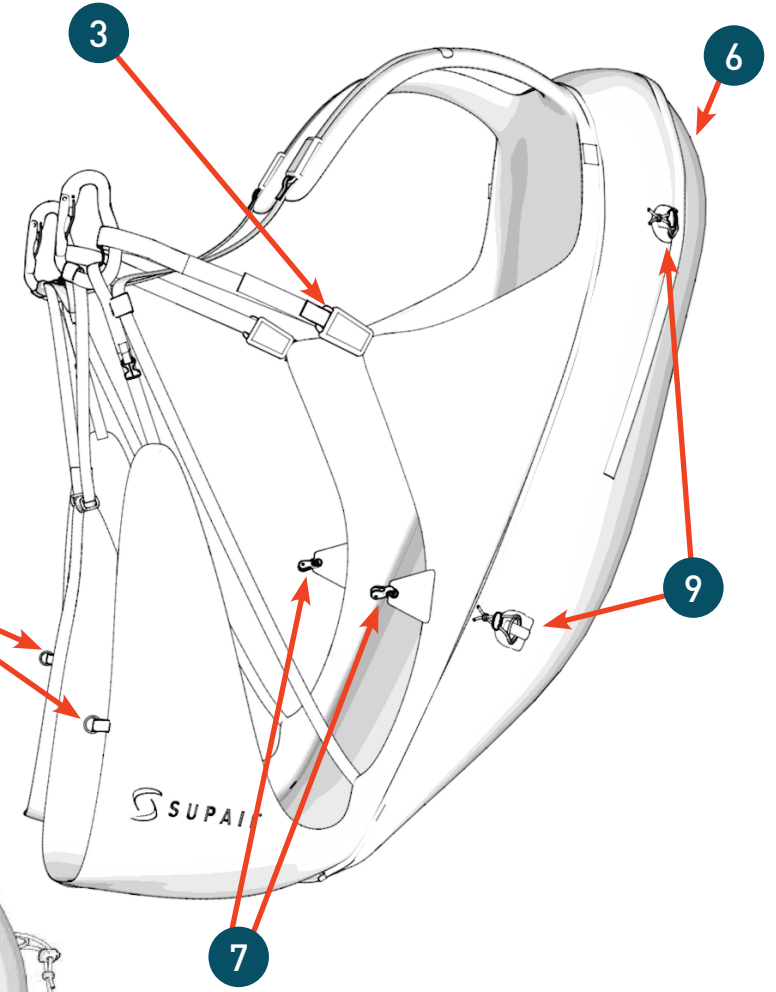
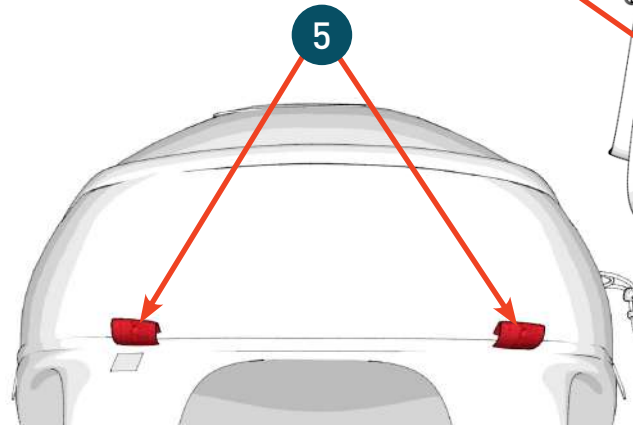
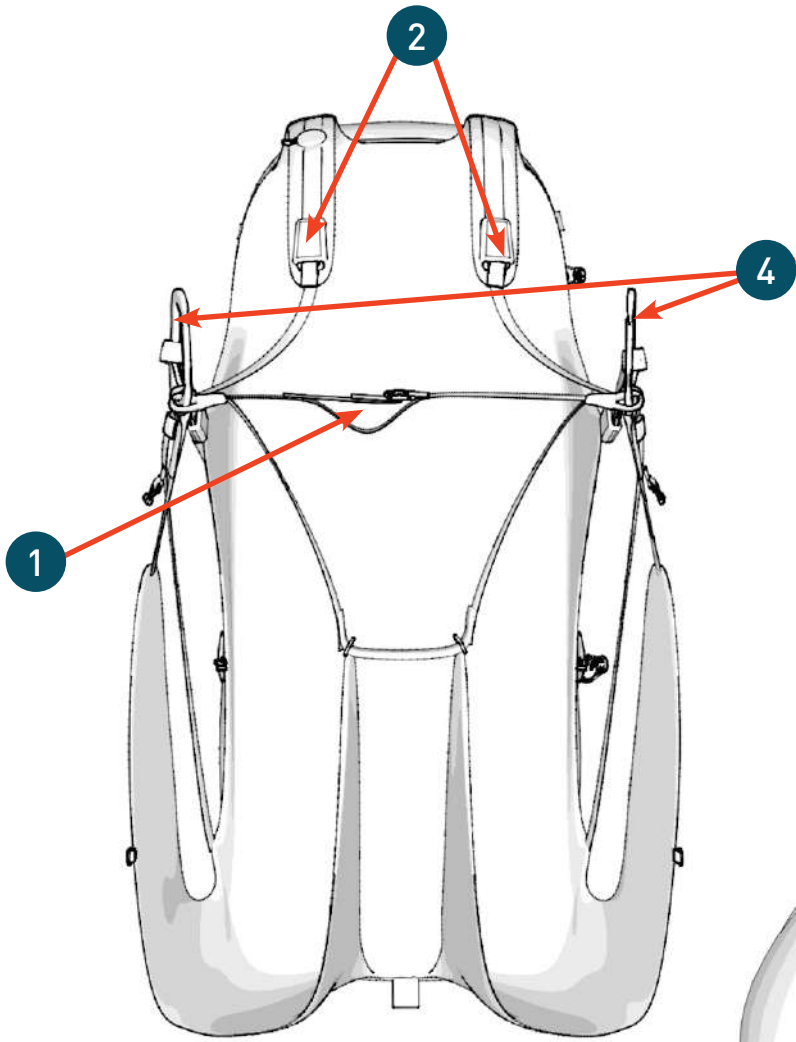

- 1 Chest strap
- 2 Shoulder strap adjustment
- 3 Backrest angle adjustment

- 4 Paragliding main hooking points
- 5 Reserve parachute hooking points
- 6 Back storage pocket

- 7 Pulleys for speedsystem
- 8 Pulleys for speedsystem
- 9 stick holders

Carabiners

Compatible carabiners :

Carabiners EDELRID PURE SLIDER

Réf. : MAILMOUSPURESLIDER

Carabiners EDELRID PURE SLIDER + Plastic locking clip

Réf. : MAILMOUSPURESLIDER + MPPP094

ASSEMBLY WITH EDELRIE PURESIDER + O-RING

Insert the lumbar strap and the main strap.
Please make sure that the O-ring holds the main strap and the lumbar strap.
Repeat for the other side.

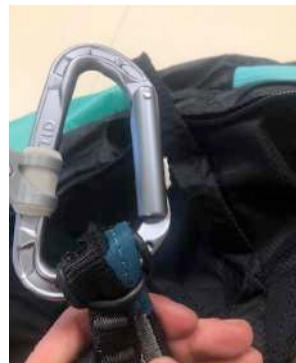

ASSEMBLY WITH EDELRIE PURESIDER + LOCKING CLIP

Insert the lumbar strap and the main strap into the carabiner.
Close the finger and lock the closure by turning the plastic piece.
Repeat on the other side.
When the AIRBAG module is installed, the airbag strap must be placed between the lumbar strap and the main strap.



WITHOUT MODULE AIRBAG

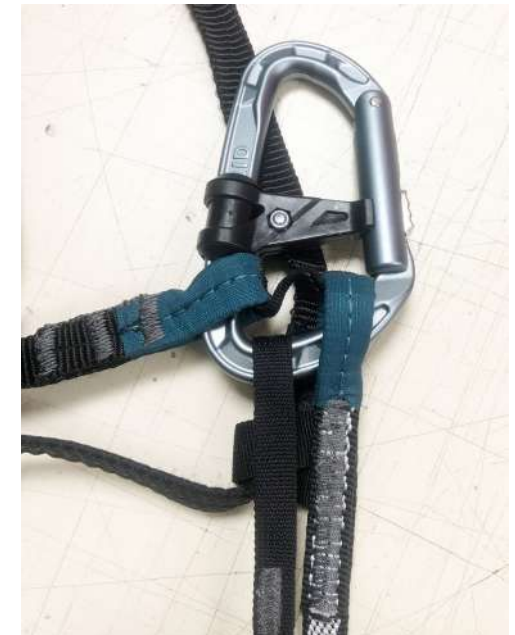

WITH MODULE AIRBAG

Speed-bar system

Compatible speed-bar:

2B Light

Réf. : ACCELSOUPLELIGHTMPPL025

Speedbar assembly :

Regarding either side of the harness.

- 1 Pass the speedbar line through the front loop
- 2 Pass the line through the pulley.
- 3 Finally, attach a hook to the line so that you can connect it to your glider's speedbar.
- 4 Check the operation of the speedbar by simulating an acceleration. i.e by sliding the line.

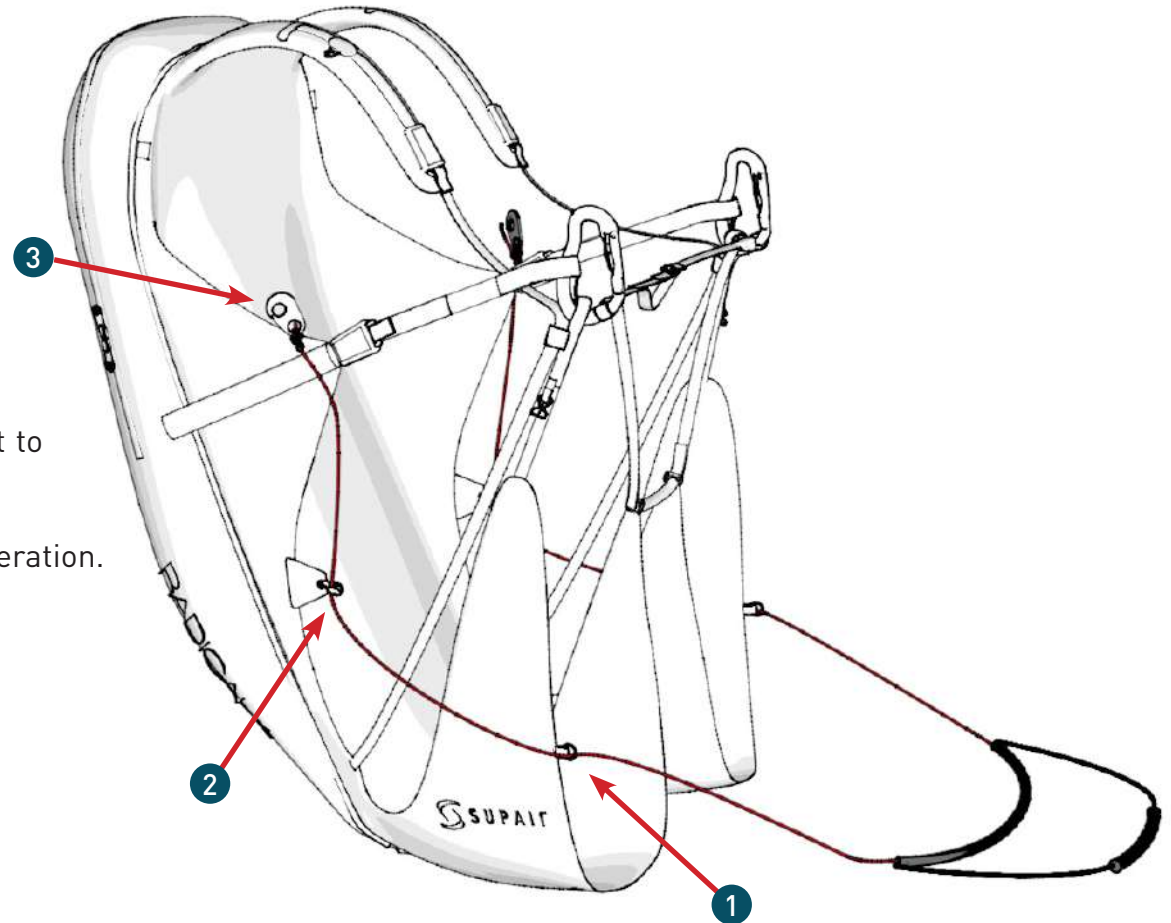

Be careful, make sure the speedbar is not set too short. It could be dangerous. When you are not using the speedbar, the line should not be under tension at your risers.

REVERSIBLE MODULE AIRBAG

- 1 Zip the removable module to the harness using the black zip. Check that the zip is completely closed.

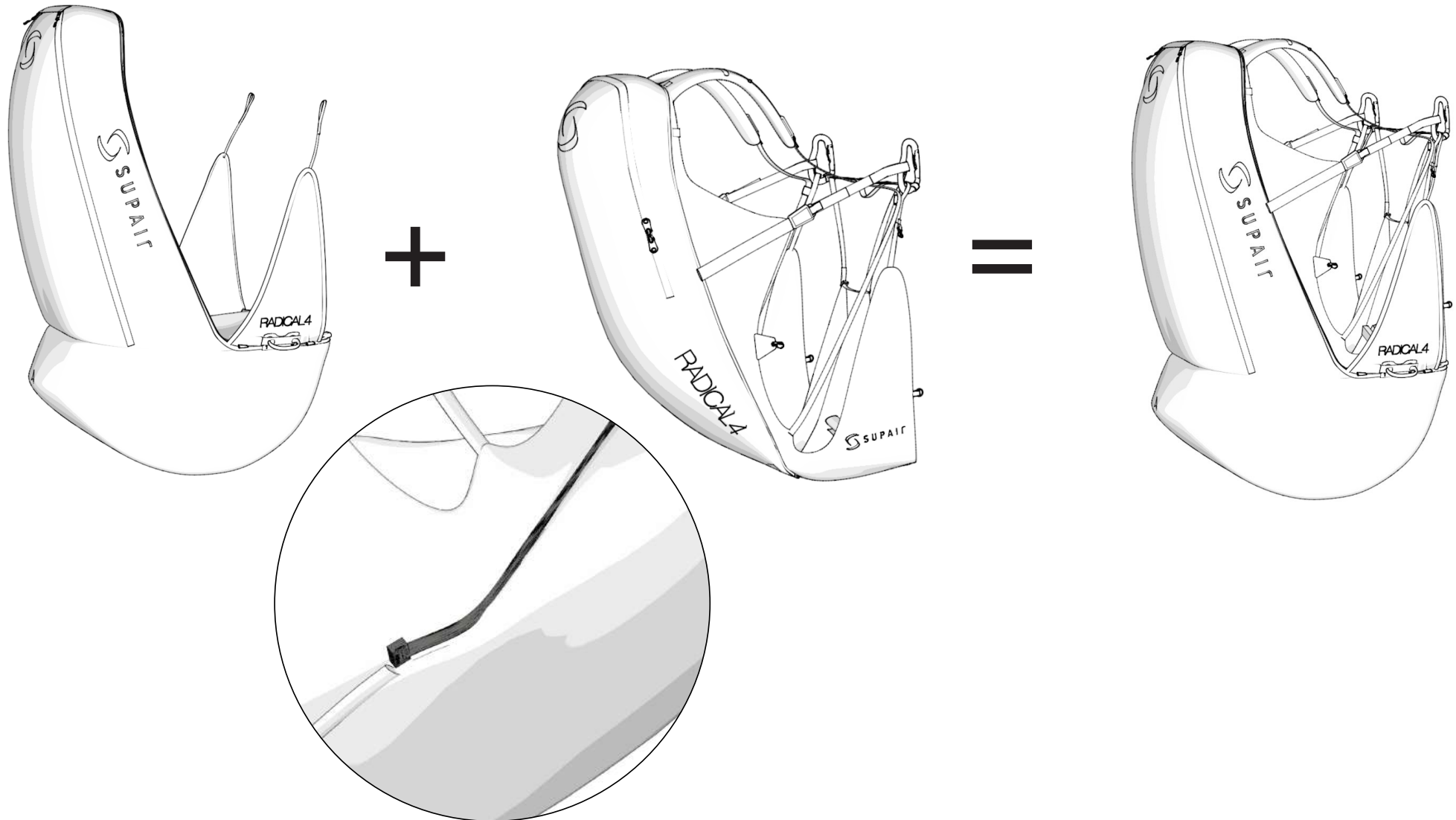

REVERSIBLE MODULE AIRBAG

- Put the sidewall in the carabiner between the lumbar strap and the main strap (both sides)

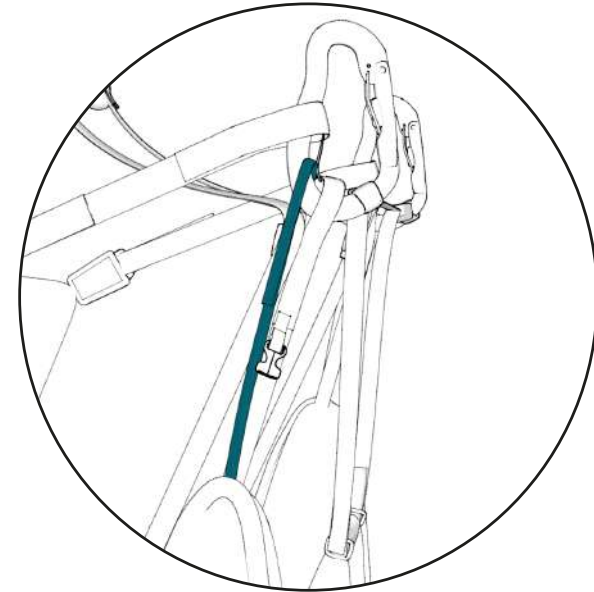
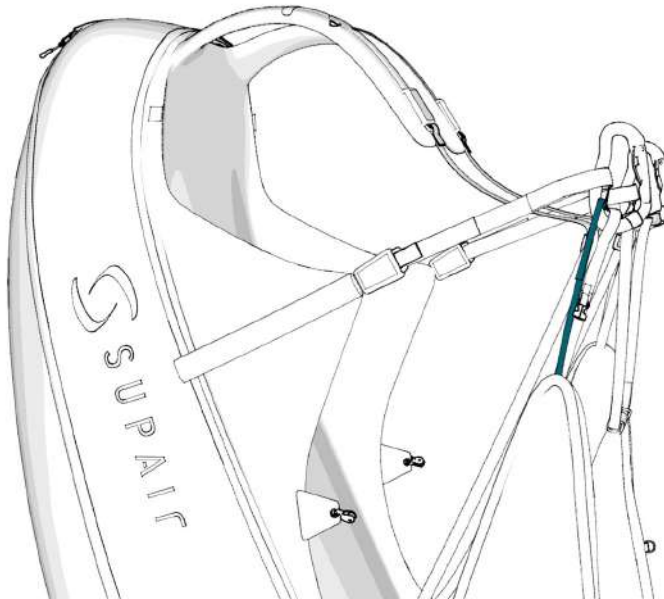

- Attach the front of the airbag with the two aluminium hooks and cover the buckle with the protective sleeve.

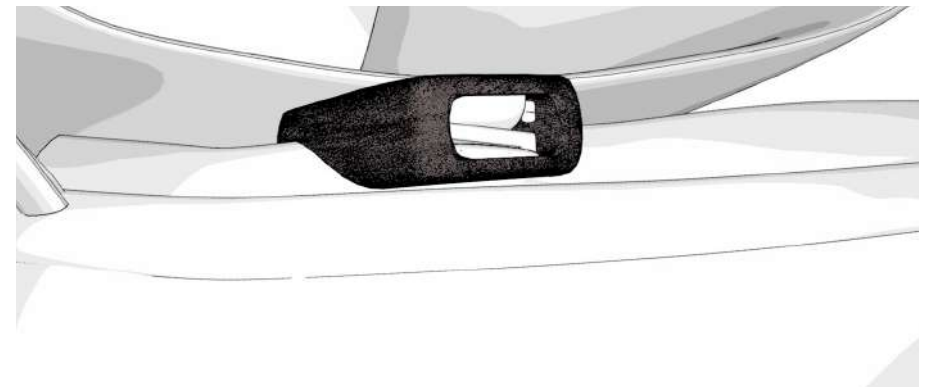
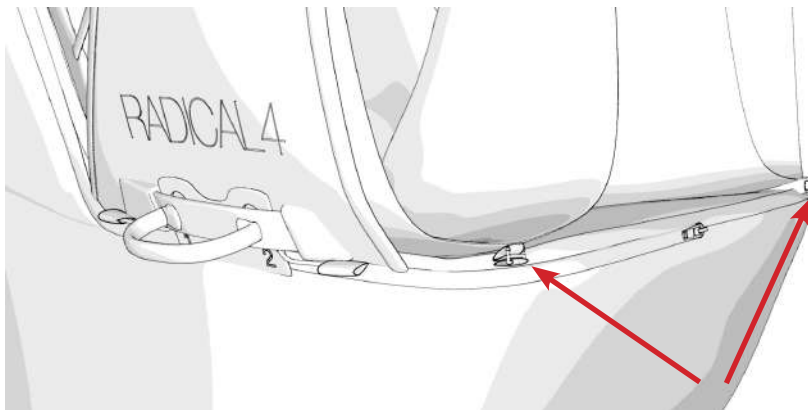

INSTALLING THE RESERVE PARACHUTE



Thank you for reading the following carefully ! We recommend for the initial rescue parachute assembly and installation to be made by a qualified professional. Reserve parachute folding and installation inside the harness must conform to the specific guidelines found in this manual. We are not responsible for any other use.

The volume of reserve parachutes may vary depending on the folding

We have checked the pocket for compatibility with some of our reserve parachutes. Other parachutes are compatible, which we have not tested here..

Rescue parachute pocket characteristics

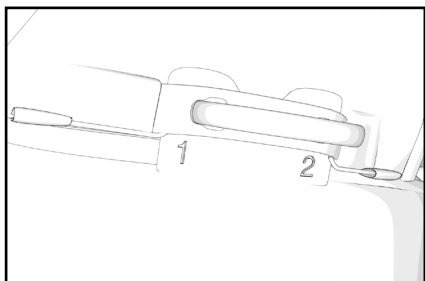

- Parachute pocket closed by zip and locked by cable
- Volume from 2.9L to 4.75L
- Suitable for SUPAIR SHINE and FLUID LIGHT rescue parachutes as well as other solo parachutes
- A POD + Handle is dedicated to the parachute bag of the RADICAL 4.

RADICAL 4 Size S			
Compatible parachutes	S	M	L
SHINE	✓	✓	✓
FLUID LIGHT	✓	✓	✓

RADICAL 4 Size M			
Compatible parachutes	S	M	L
SHINE	✓	✓	✓
FLUID LIGHT	✓	✓	✓

RADICAL 4 Size L			
Compatible parachutes	S	M	L
SHINE	✓	✓	✓
FLUID LIGHT	✓	✓	✓



The reserve parachute can be fitted in the integrated container of the airbag module using the dedicated POD, or ventrally when the harness is used without an airbag module.

INSTALLING THE RESERVE PARACHUTE

Installation of the parachute in the POD

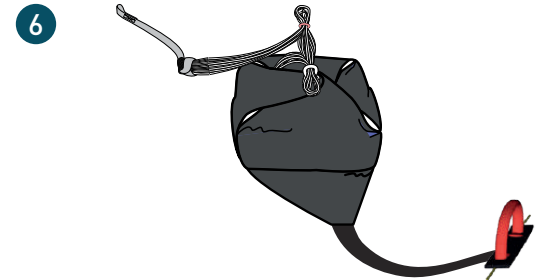
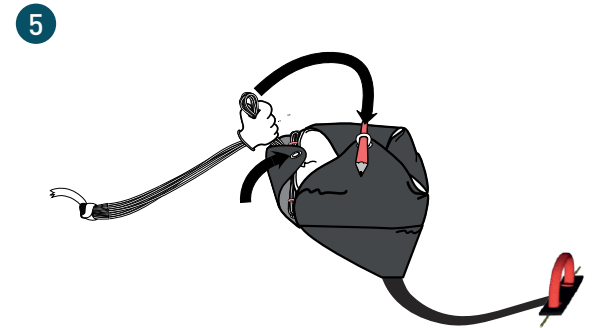
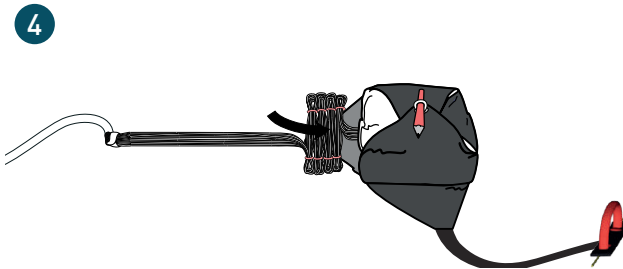
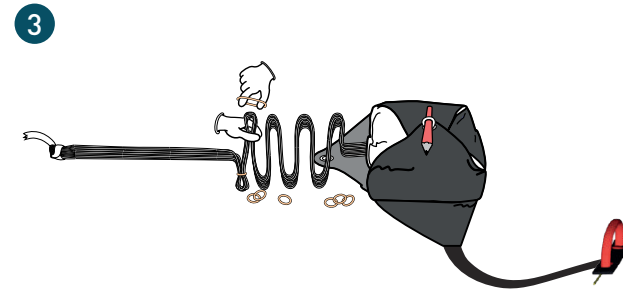
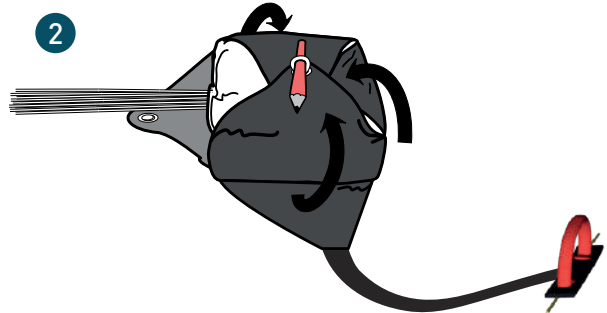
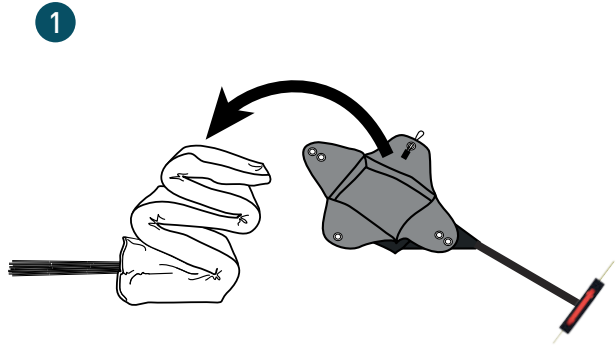

INSTALLING THE RESERVE PARACHUTE

Riser/Harness connection

>> Access to the reserve parachute connection points

First of all, open the zipper of the riser guide from the top of the shoulder to the reserve container to access the attachment points of the reserve parachute.

A Fastening the risers to the harness via a Lark's head knot connection.

1 Attach each riser to the shoulder attachment points by making a Lark's knot (loop to loop connection). Use the largest bridle loop ends.

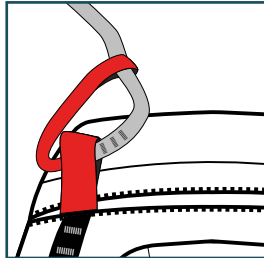

2 Assemble everything correctly, check that the risers do not move.

Proceed in the same way for the second attachment point.

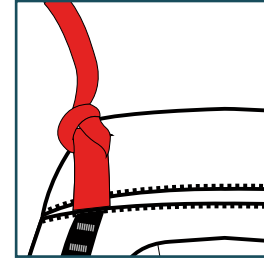

3 Tighten each connection securely.

B Connecting the risers to the harness with 6mm square Maillon Rapide®

Provide yourself with two 6mm square Maillon Rapide® and two O-rings.

1 Open the 6mm square Maillon Rapide®.
- Pass the O-ring through the Maillon Rapide®
- Make a twist

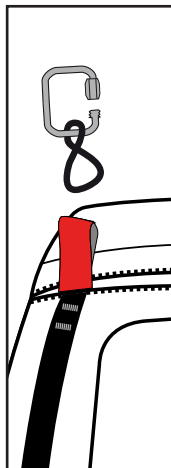

2 Pass the attachment point through the loop of the O-ring.

- Pass the Maillon Rapide® through the attachment point.

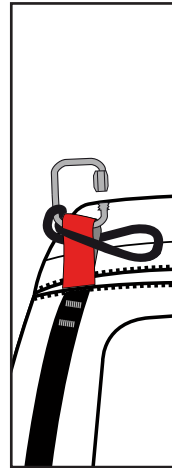

3 Make a second twist with the O-ring.

- Pass the loop through the link.

- Check that the riser does not move.

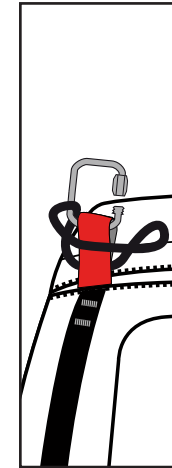

4 Close the link by hand and then with a pair of pliers by making 1/4 turn.

- Repeat the operation for the second attachment point.

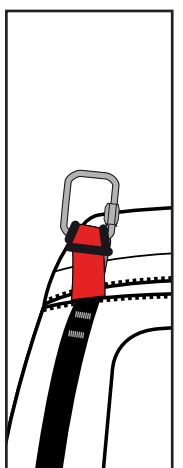

INSTALLING THE RESERVE PARACHUTE

Risers/Harness connection

Connection of the risers to the attachment points with 6mm square Maillon Rapide®.

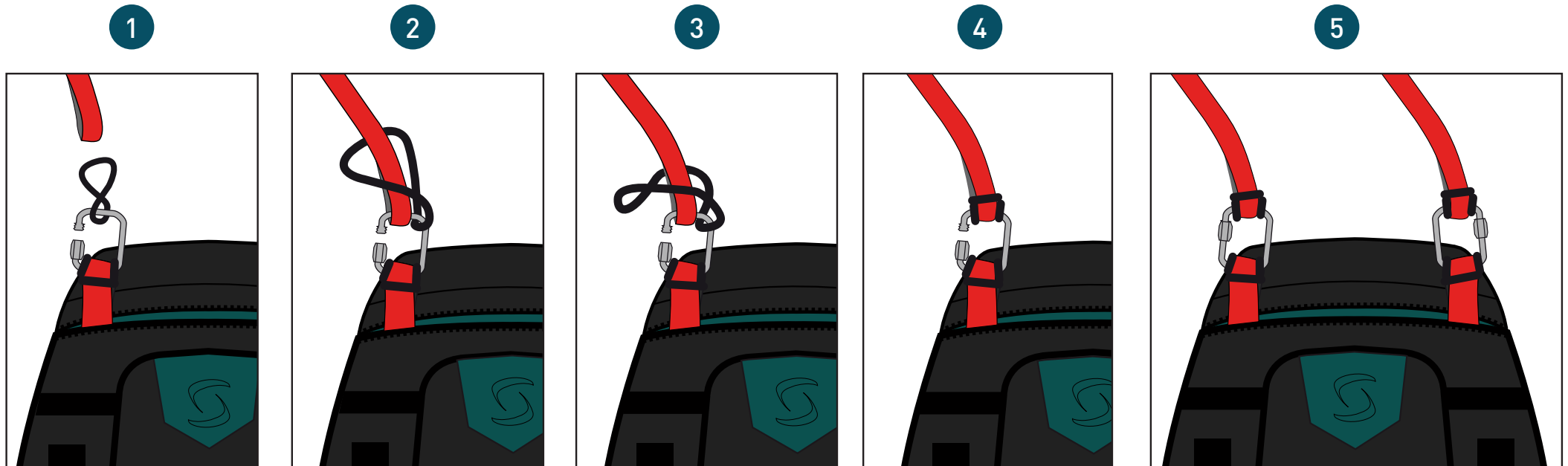

1 - Open the 6mm square Maillon Rapide®.

- Pass the O-ring through the Maillon Rapide®

- Twist.

2 - Pass the riser through the O-ring loop.

- Pass the riser through the link.

3 - Give a second twist with the O-ring.

4 - Push the buckle through the link.

5 - Check that the riser does not move.
- Close the Maillon Rapide® tightly by hand

- Finalize the closing with a pair of pliers by making 1/4 turn.

- Repeat the operation for the second riser.

INSTALLING THE RESERVE PARACHUTE

Place the risers inside the sleeve

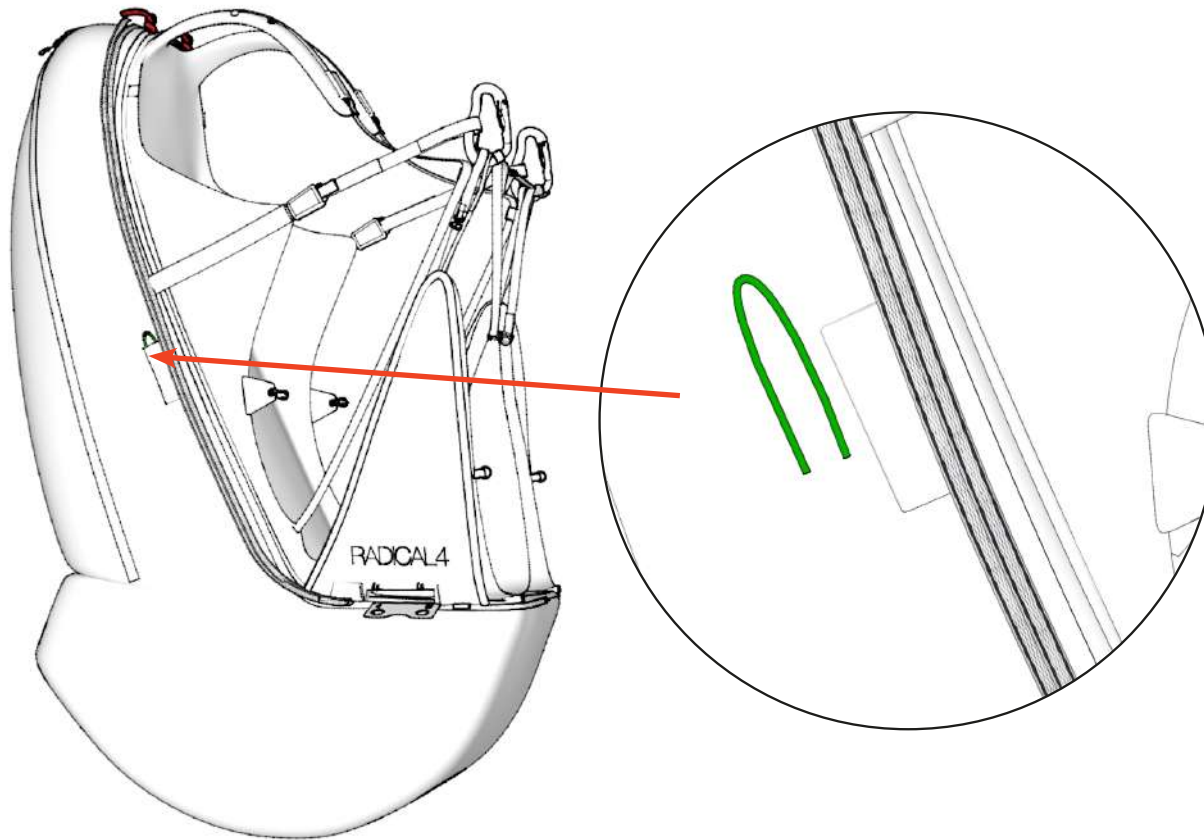

1 - Place the risers inside their guiding/protective sleeve connected alongside the harness. Risers mustn't be too stretched.

2 - Make them stand out.

INSTALLING THE RESERVE PARACHUTE

Reserve parachute/risers

One (1) square 7mm Maillon Rapide® will be needed + two (2) O-rings.

1

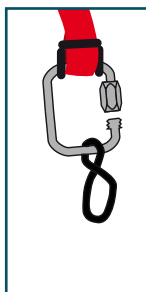

- Open the 7mm square Maillon Rapide®
- Push the maillon through the risers loops
- Push the maillon through the plastic ring
- Twist

2

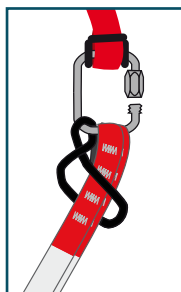

- Push the two riser ends through the toric ring loop.
- Push the maillon through the riser loop

3

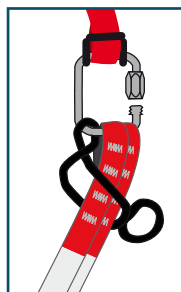

- Give a second twist to the plastic ring.
- Push the buckle through the maillon.

4

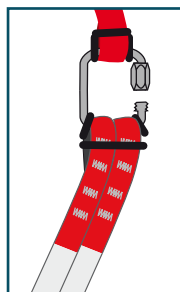

5

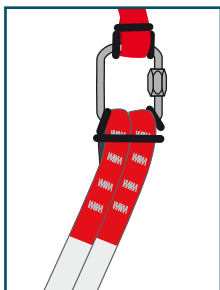

- Tidy up the assembly.
- Be certain for the riser end loops to be securely fastened.
- Close the Maillon Rapide® tightly by hand.
- Tighten using pliers and making a ¼ turn.

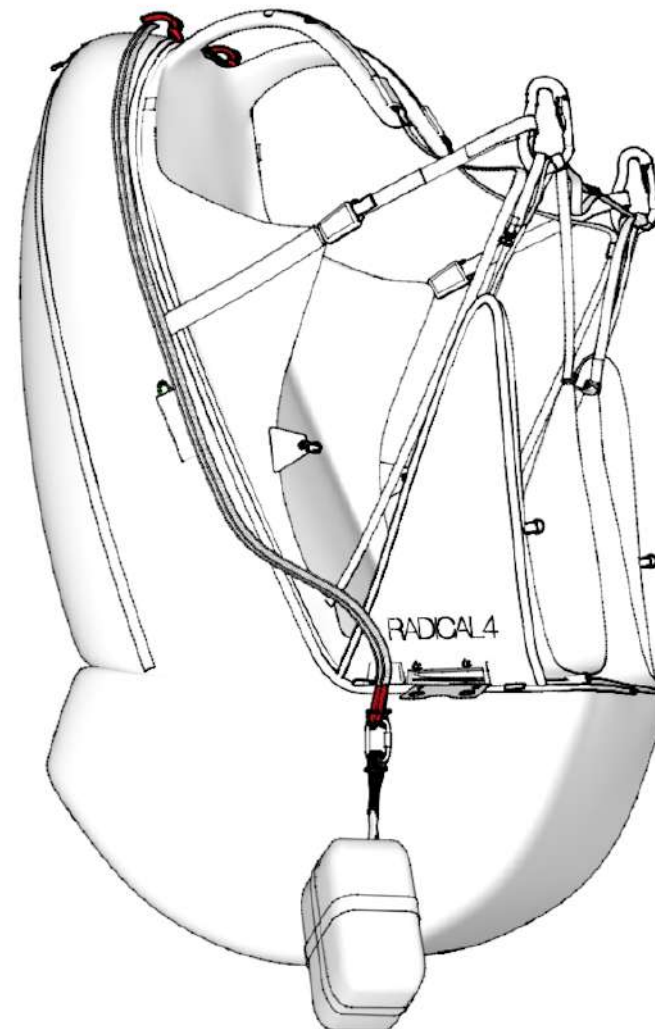

INSTALLING THE RESERVE PARACHUTE

Installing the reserve parachute in its integrated container of the Airbag Module



Thank you for reading the following carefully ! We recommend for the initial rescue parachute assembly and installation to be made by a qualified professional.

Reserve parachute folding and installation inside the harness must conform to the specific guidelines found in this manual. We do not accept any responsibility for any other use.

1



Insert the parachute and its POD into the rescue container. The lines should be positioned downwards.

INSTALLING THE RESERVE PARACHUTE

Installing the reserve parachute in its integrated container of the Airbag Module



2

Open the zip of the riser sleeve and the zip of the rescue container.

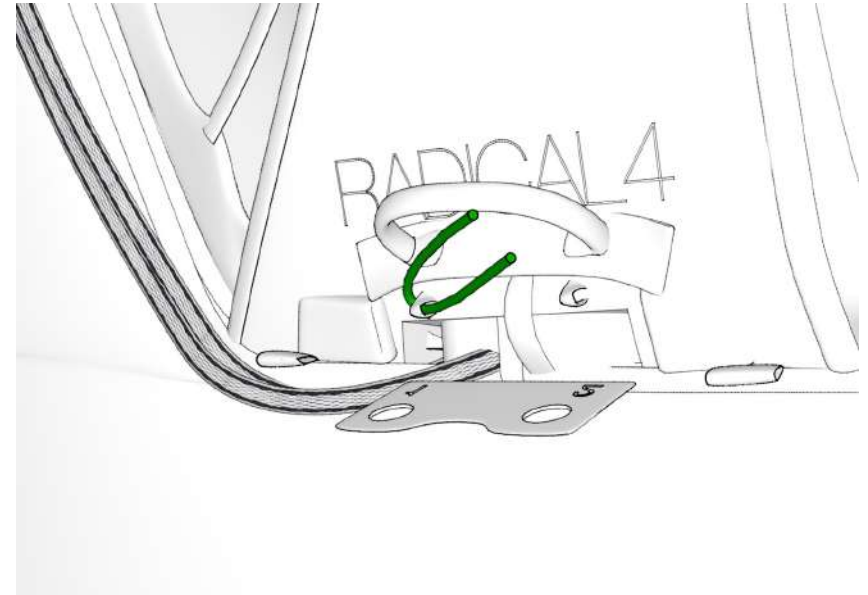

3

Pass the folding rod through the loop 1.

INSTALLING THE RESERVE PARACHUTE

Installing the reserve parachute in its integrated container of the Airbag Module

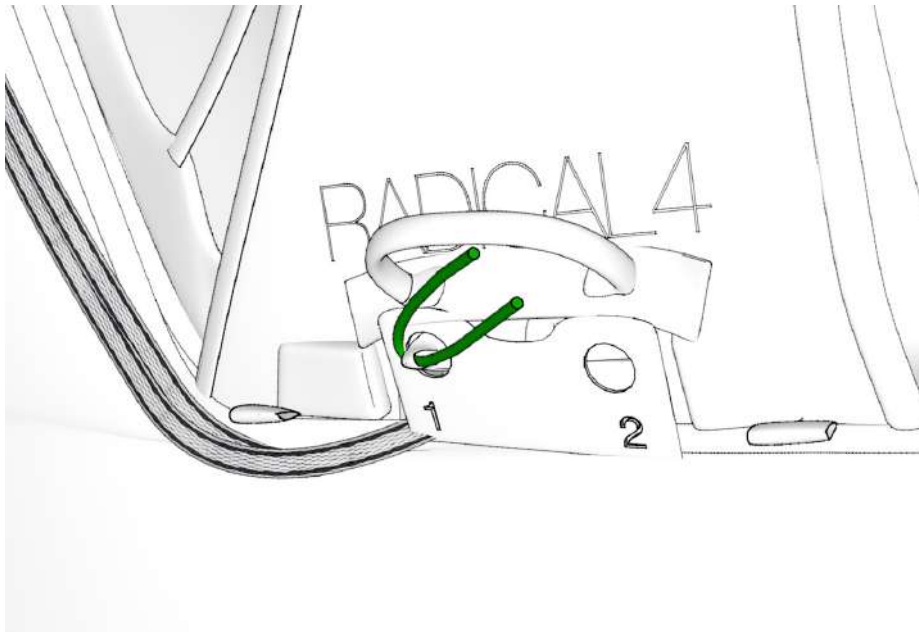

4

Using the folding rod, pass the loop 1 through the eyelet 1.

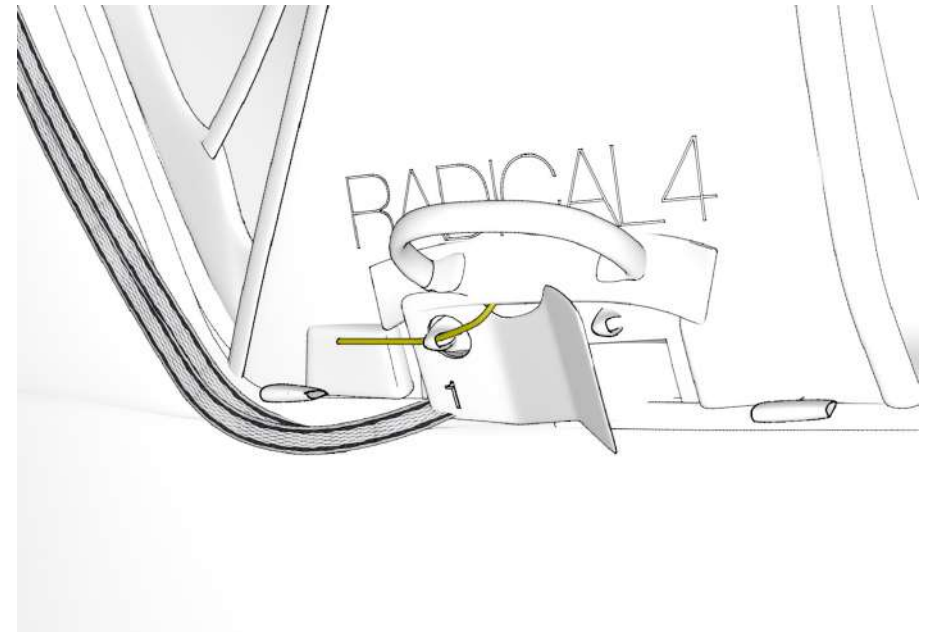

5

- Pass the first rush of the handle through the loop 1 to lock it.
- Remove the folding rod.

INSTALLING THE RESERVE PARACHUTE

Installing the reserve parachute in its integrated container of the Airbag Module

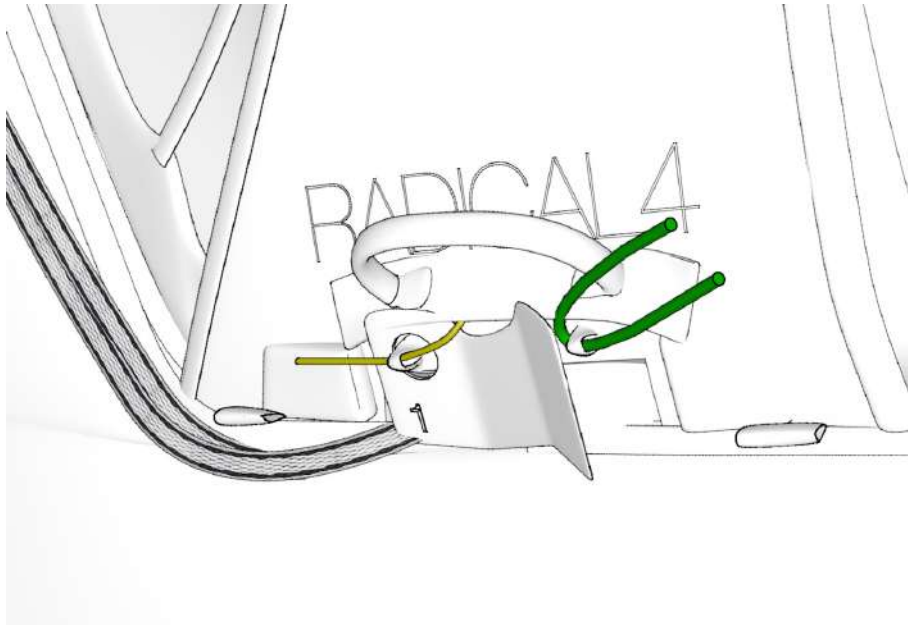

6

Pass the folding rod through the loop number #2

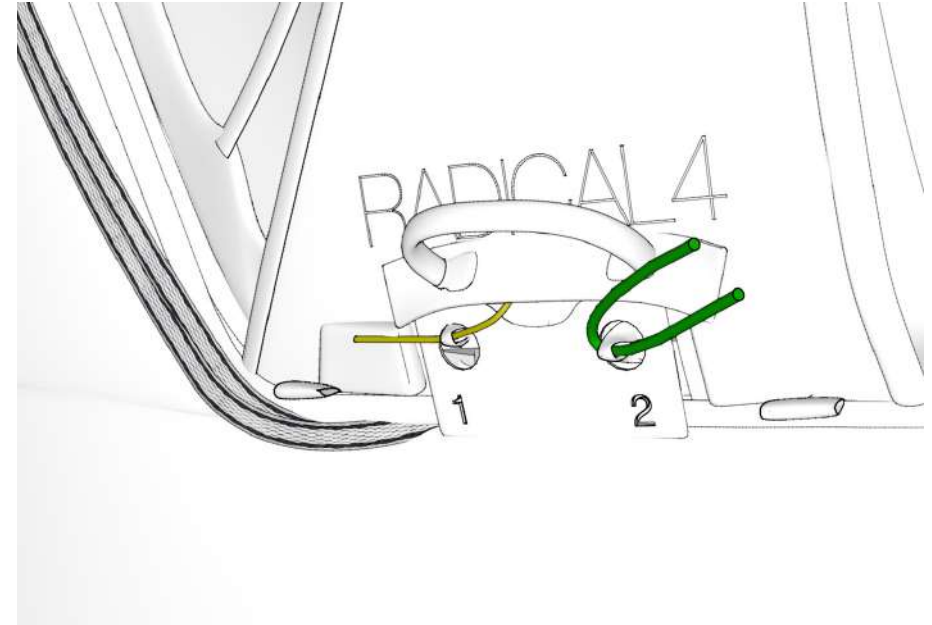

7

Using the rod, pass the loop 2 through the eyelet 2.

INSTALLING THE RESERVE PARACHUTE

Installing the reserve parachute in its integrated container of the Airbag Module

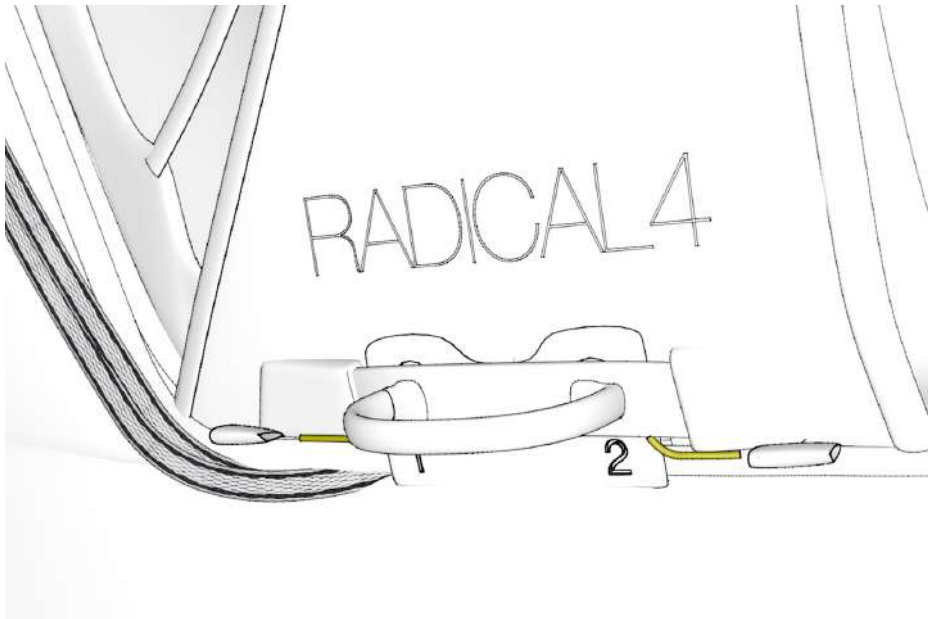

8

- Pass the second rod of the handle through the loop 2 to lock it.
- Remove the folding rod

9

- Make sure that the ZIP cursors are at the stop and close the ZIP of the risers sleeves and the ZIP of the container.

INSTALLING THE RESERVE PARACHUTE

Locking the reserve parachute handle

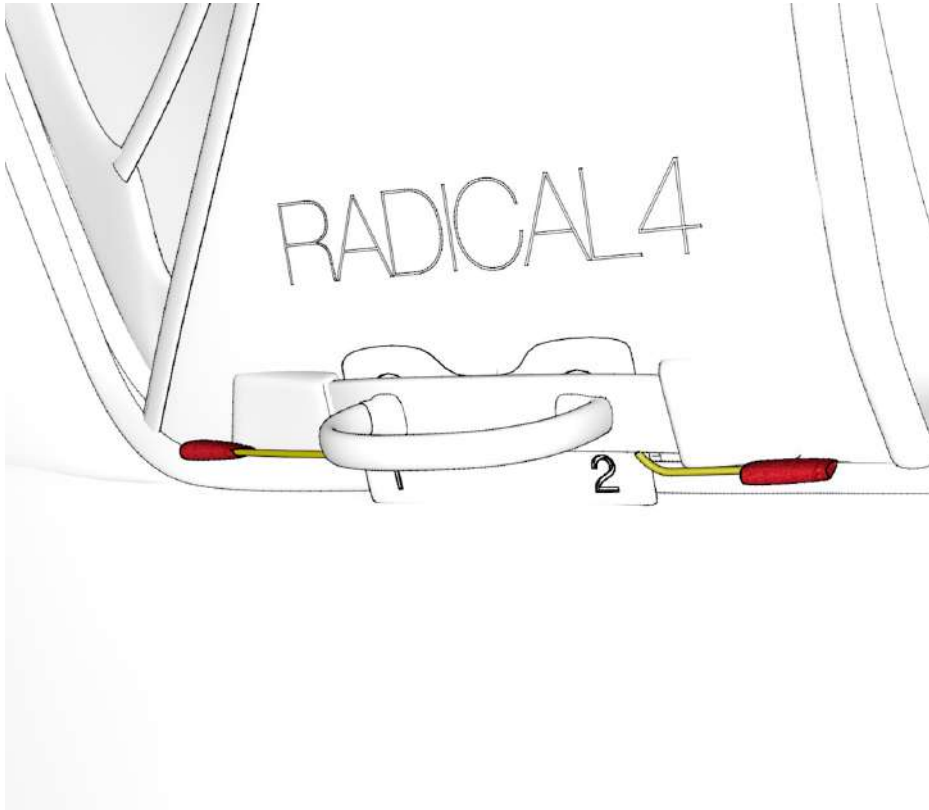

11

Insert the two extremities of the handle into the slots provided.

Mandatory extraction test procedure



Check the completed installation during a hang-test.

Have the installation checked by a professional outfit.
As the volume of the folded parachute may vary, check the proper functioning of the parachute pocket during an extraction test. It is necessary to perform this test every 6 months.

Note :
Conducting and extraction test does not imply deploying the reserve parachute which will stay inside its POD.

INSTALLING THE RESERVE PARACHUTE

Installing the ventral parachute

On the RADICAL 4 without Airbag module, it is possible to install a ventral reserve parachute.

To this end :

- Attach the handle to the POD
- Install your parachute in your ventral container
- Attach the container to the harness

Please follow strictly the assembly instructions provided by the manufacturer of the ventral parachute pocket.



Passage of risers



CAUTION :

If you have a front reserve, remember to bring the speed bar up between the risers and the harness, so as not interfere with the deployment of the reserve.



PACKING AND TIPS

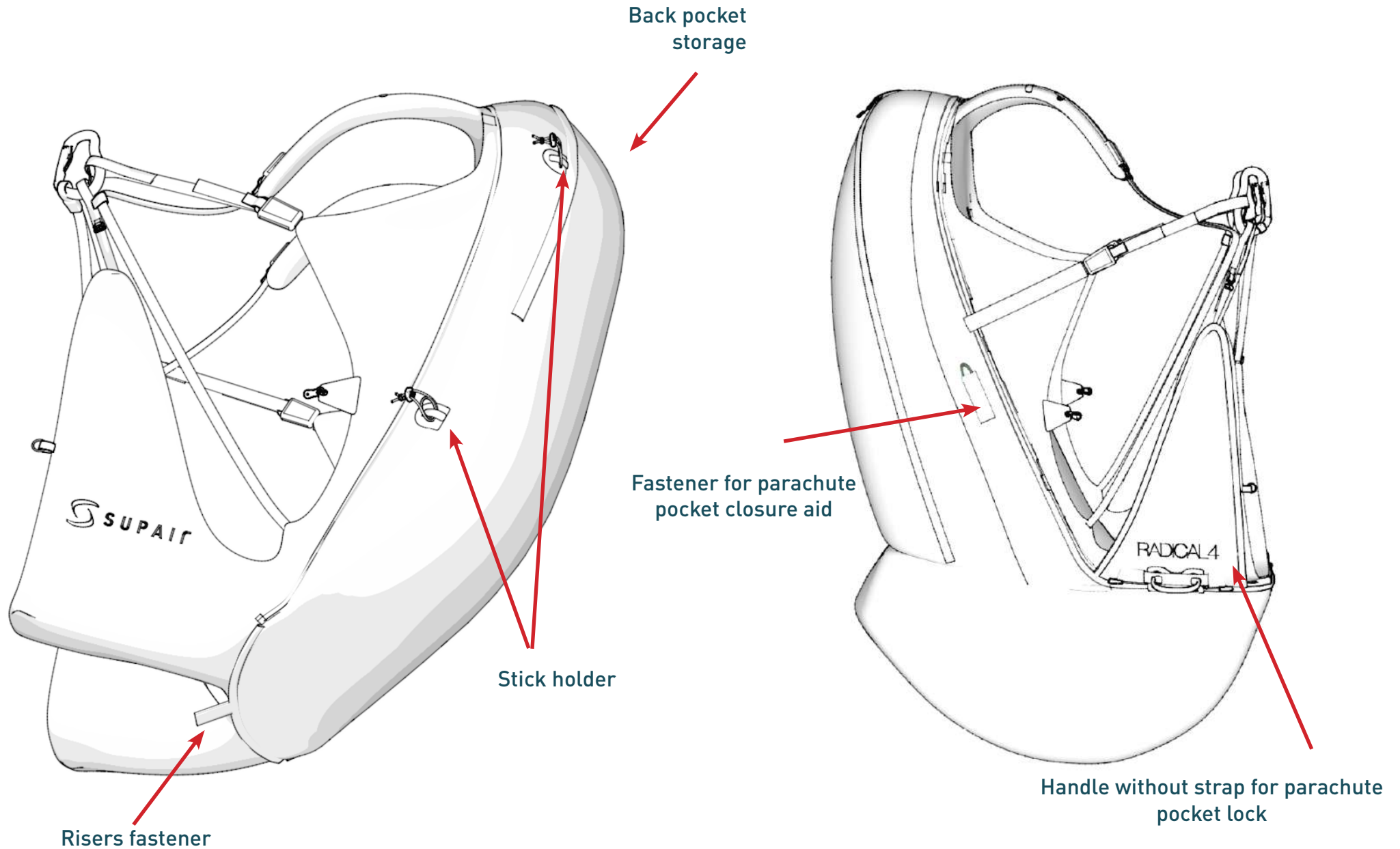

PACKING AND TIPS

Stick holder



Storage pocket on the front of the bag

Pockets for SUPAIR flask on the shoulder straps



Zipped pocket + Folding pocket on shoulder strap

Removable belt

ADJUSTING THE HARNESS



Important : We advise you to check your harness in static hang-posts to adjust it before your first flight

The various adjustments.

- 1 Adjusting the chest strap
- 2 Adjusting the backrest
- 3 Adjusting the shoulder straps

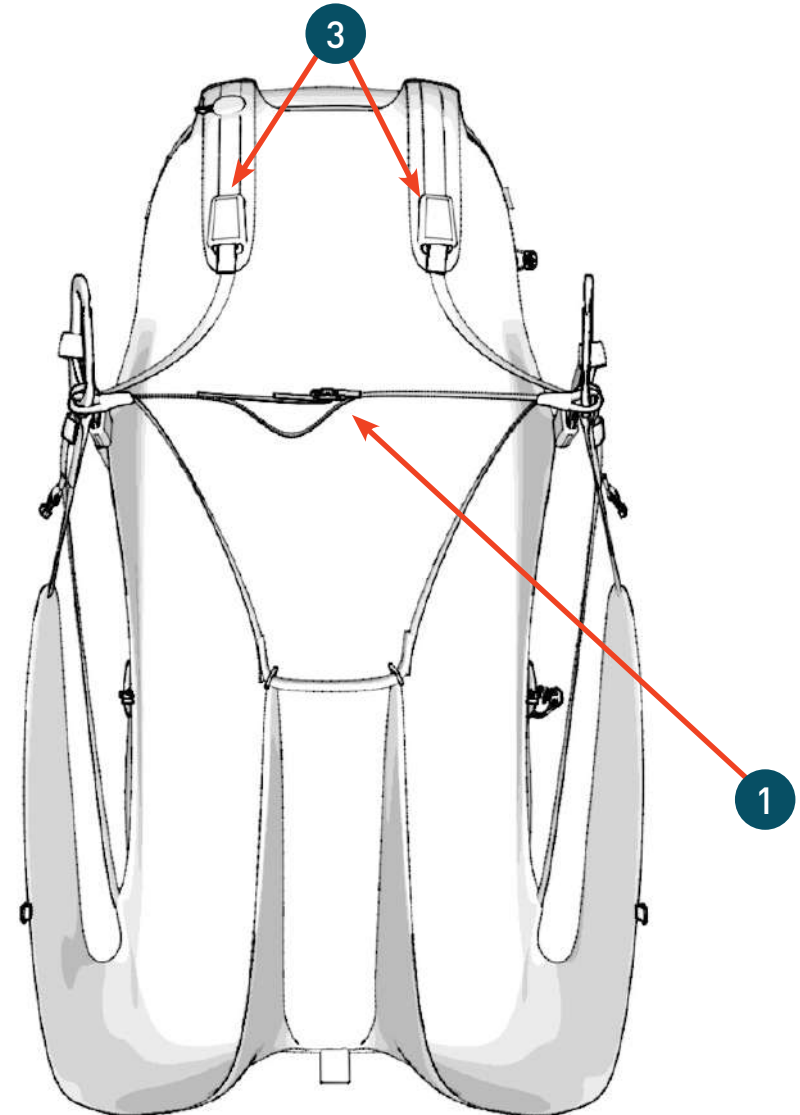
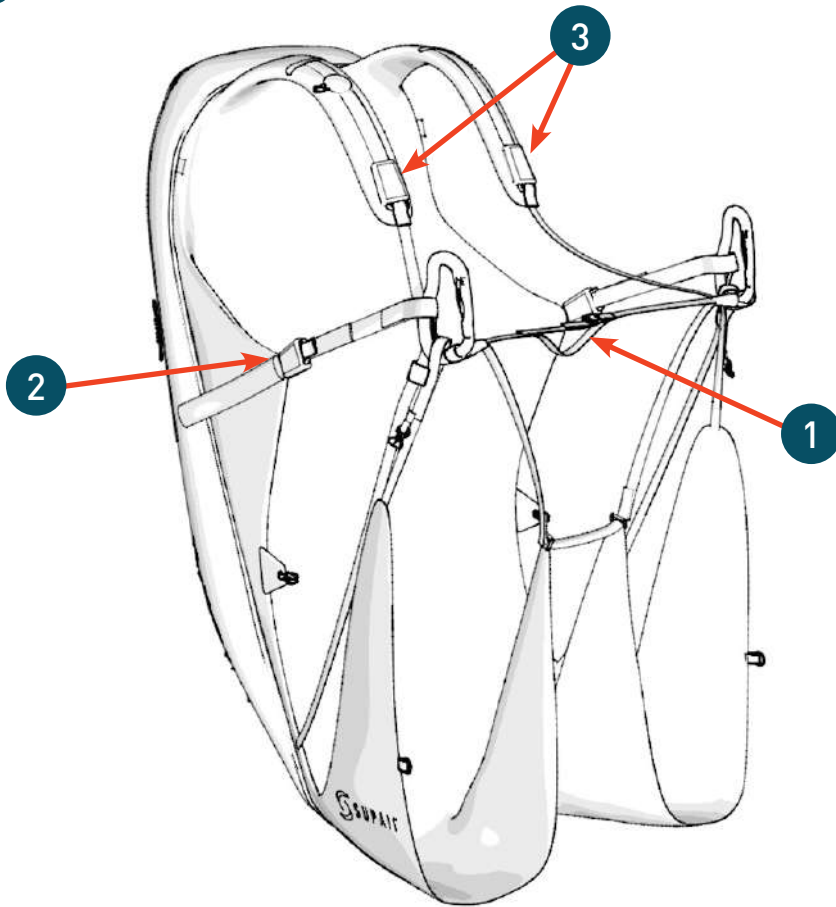

Adjusting the harness

Without strap tension, first adjust the backrest incline at the desired angle.

- Tightening will bring the backrest at a more vertical angle
- Loosening the backrest will tilt the back support rearward.

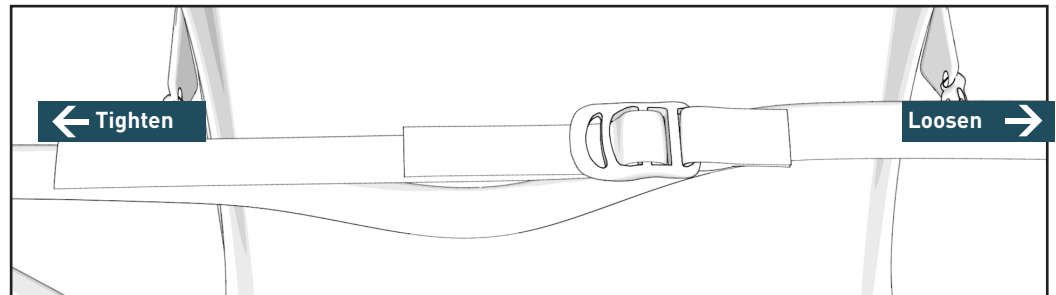

Adjusting the chest strap :



The distance to consider corresponds to the length between the middle points at the bottom of each carabiner. The ideal distance varies between paragliding wing models. Adjust your harness's chest strap according to the wing manufacturer's recommendations.

Tightening the chest strap provides more stability, but less harness control. Caution, this increases the risk of a «twist».

On the contrary, loosening the chest strap gives more efficiency in piloting the harness, but can be dangerous in turbulent conditions (risk of "falling" on the closed side of you wing)

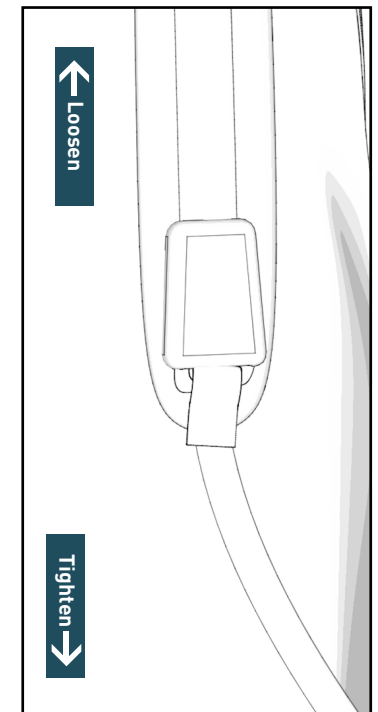

Adjust the shoulder straps length using the trimmers

The pressure on the shoulder straps contributes to general comfort in flight. It must be precise: not too tight nor too loose. The upper area of the straps must offer enough support to maintain your torso in a comfortable position.

CONNECTING THE WING TO THE HARNESS

Connection wing - harness

Without twisting the risers, connect them to the harness attachment loops using the self-locking carabiners.

Check for the risers to be properly positioned and untwisted. The «A» risers must be located at the front and facing the flight direction (see diagram).

Lastly, check for the main self-locking carabiners to be fully closed and locked in place.

Installing the accelerator

Install the accelerator by following the instructions page 12. Connect it to the wing using the split hooks.

Once the accelerator/speedbar is connected, adjust its length according to your measurements. For correct use, there must not be any tension at the split-hook level when the accelerator/speedbar line is fully relaxed.

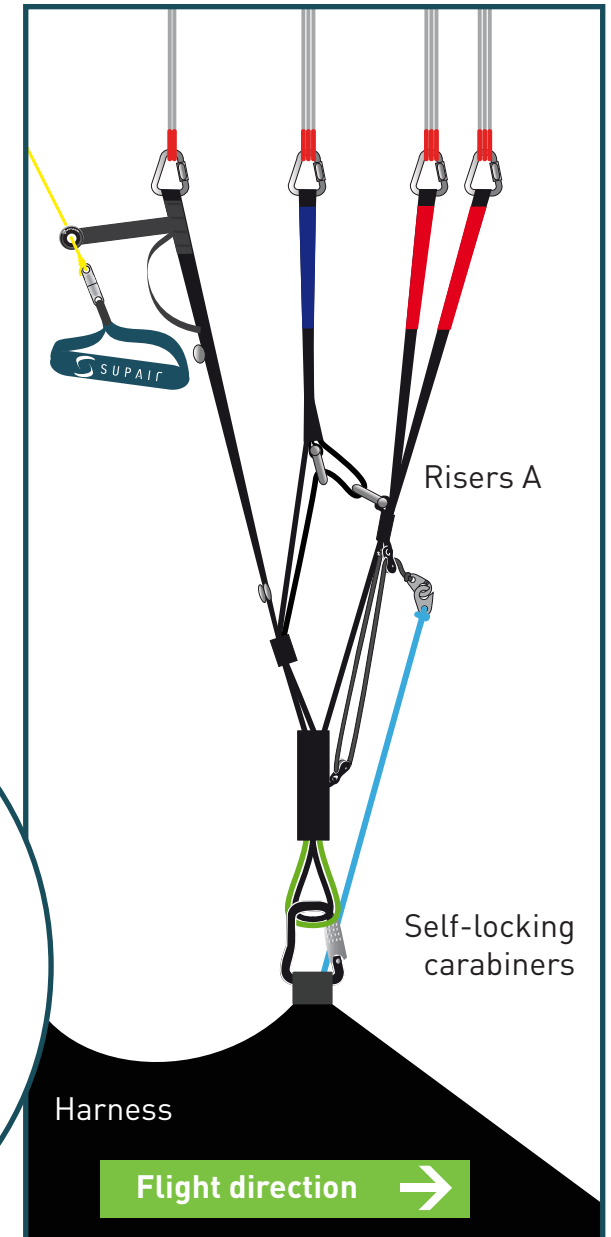
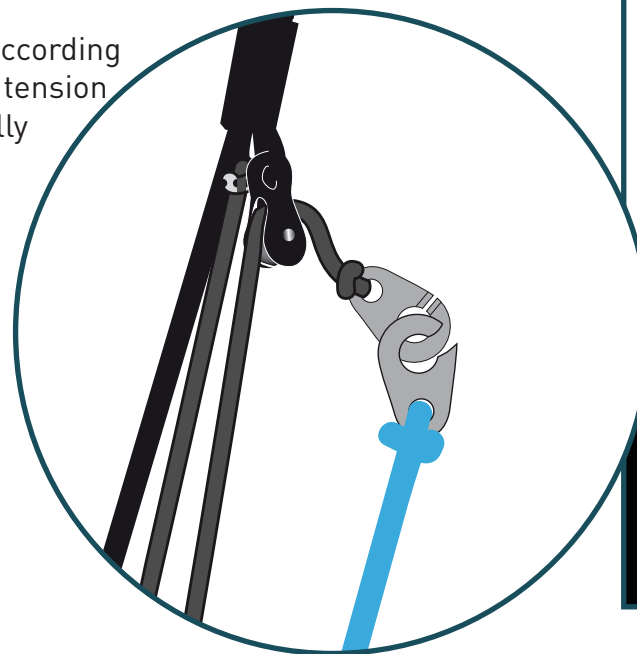



FLIGHT BEHAVIOR

On take-off, the harness handling is sensitive and precise, very manageable and even playful when inflating and flying close to the ground.

The transmission of informations is done via the leg straps which, unlike the plate, transmit the right and left movements independently.

This harness is ideal for mountain flights, for site flights we recommend the use of the additional airbag bag module with a reserve parachute.

To discover your new harness, we advise you to make your first flights in calm conditions on a site you are used to.

Pre-Flight control



- Check that the harness and the carabiners are not damaged..
- Make sure that the reserve parachute safety cables to ride through the closing tabs keeping the reserve rescue pocket flaps closed.
- Check that your personal settings haven't changed.
- Check that all zippers and buckles are closed.
- Check that the speedbar is correctly connected and set up.
- Check that none of the glider lines or any object come into contact with the reserve parachute handle(s).
- Make sure that the self-locking carabiners are locked and connected to the paraglider.

Take-off

After a thorough weather conditions analysis, when the decision to fly has been taken, put your harness

Takeoff maintaining a vertical posture and push yourself inside the harness but only once away from the ridge.



Do not release your hands from the brakes when you are close to terrain.



In flight



Once up in the air, the RADICAL 4 behaviour is stable and instinctive.
Please set the distance between the two carabiners according to aerology and to the wing manufacturer's recommendations.

Speedbar use



We recommend a cautious speed-bar use due to the increased risk of major partial or full frontal collapses.
Use the speed-bar/accelerator (transitions) only when far away from the ridge and in calm weather conditions as the wing becomes more sensitive to turbulence when accelerated. If you feel a loss of tension in the speed-bar/accelerator, stop pushing it and apply a light brake pressure on the toggles to prevent the glider from experiencing a potential frontal collapse.

Warning ! Do not apply pressure on the speed-bar with your feet to push yourself inside the harness (it is not a foot-rest) : risk of a full frontal collapse !!!



To use the speed-bar, maintain one foot on the footrest then with the other, place your foot onto the centering space and push the first bar.

Landing



Straighten yourself in your harness and adopt a running posture to dissipate the horizontal speed.
Always be certain to have enough altitude to make a landing approach corresponding to the weather conditions of the moment and terrain. During the landing approach, never make hasty maneuvers. Always land upwind in a standing posture and be ready to run upon touchdown if necessary.
During your final approach, use as much airspeed as possible based on the weather conditions of the moment, then gradually reduce the glider air speed by pushing the toggles all the way down until contact with the ground is made. **Beware not to brake too soon and too rapidly and too deep which could lead to a stall and a dangerous landing.**
During high wind speed landings, turnaround and face the wing as soon as ground contact is made and move toward the wing while braking symmetrically to deflate it. **Do not land in a seated position as it is dangerous.**

USING THE RESERVE PARACHUTE

Throwing the reserve parachute



We strongly advise you to check frequently the location of the reserve parachute handle location. To do this, we recommend that you lower your right hand following the risers. This movement should be done without looking. By doing so, you will maximize your chances of a rapid extraction if something went wrong and throwing the reserve parachute was called for.

Estimate your AGL (Altitude Above Ground Level), which if high enough may make it worth trying to bring your wing back to a normal flying configuration. If in doubt, quickly deploy your emergency parachute.



Deploying a rescue parachute should be done only in an emergency.

With a strong, lateral and then vertical tug, pull the handle towards you and then throw the parachute away from you (including the container and its handle) toward a clear unobstructed area of the sky. As soon as the parachute deploys, bring as much of the glider as possible toward you by pulling as symmetrically as possible on the "C" or "D" risers or on the toggles/brakes.

Be prepared to land by adopting an upright position, with knees together and legs slightly bent. Prepare to roll down with pivoting shoulders in a paragliding fall (PLF).

TOWING

To takeoff under tow, you must be equipped with a quick release specially designed for the task.

Connect the tow bridle to the wing riser loops with a Dyneema adaptor with a resistance greater or equal to 300kg. The tow bridle will then be fastened by using a lark's head knot or an adapted metal link. To complete the installation, follow the tow bridle reales manufacturer's recommendations.

Before towing, you should consult with a competent towing outfit about safety recommendations.

MANDATORY CONTROLS

Mandatory biannual inspection :



- Ascertain parachute deployment functionality by pulling the handle to activate a clean POD extraction sequence
- Inspect the harness for wear and tear

Annual check :



An annual deployment and repacking of the reserves parachutes must be conducted by competent and certified personnel.

Harness cleaning and maintenance

It is a good idea to clean your harness from time to time. We recommend using a brush and soft solvents only (soap or mild cleaning agents). Rinse thoroughly. Never use aggressive chemicals such as strong solvents which could be harmful to the harness's fabric, webbings, stitching and weaken its integrity.

The zip fasteners should be lubricated from time to time, using a silicon spray.

If you regularly use your harness in a dusty environment (dirt, sand, etc...), we advise you to regularly check and maintain your carabiners and buckles : clean them with a mild detergent, then blow dry them fully but **DO NOT LUBRICATE !**

Prior to using them, conduct a thorough carabiners and buckles checkup to insure their full functionality.

If you use your harness in a marine/sandy/salty environment, pay particular attention to your gear and follow a rigorous care/maintenance routine.

Storage and transport

When not in use, your harness should be stored inside your paragliding backpack, in a dry, cool and clean place, protected from UV exposure. If your harness is wet, please dry it thoroughly before storing.

For transport, protect the harness from any mechanical or UV deterioration (use a bag). Please avoid long transports in wet conditions.

Life span



Once every two (2) years, a thorough harness inspection must be conducted :

- Webbing wear and tear (no excessive wear, no rip beginning, no unwanted folds)
- Buckles and carabiners (functionality, wear and tear).



The threads and fabric used for the manufacturing of the RADICAL 4 were specifically selected for their quality and resilience levels. However, in particular instances such as long term UV exposure, abrasion, contact with damaging chemicals, general wear and tear, the harness will need to be inspected at a professional certified repair facility. Safety comes first!



The self-locking carabiners are NEVER to be used for any activities other than paragliding. Supair advises to replace the carabiners every 5 years or after 500 hours of use.

Independently of the pre-flight check-out, you have to open and unfold your rescue parachute once every year.

Repair

In spite of using the highest quality products to manufacture the RADICAL 4, it is possible for your harness to deteriorate through general use. If showing any sign of wear and tear, it should be sent for inspection and/or repairs at a professional certified facility.



SUPAIR now offers an extended warranty period reaching beyond the product standard protection plan against manufacturing defects. Please contact us either by telephone or by e-mail sav@supair.com in order to receive a quotation..

Hardware & Parts

- Carabiners Edelrid Pure Slider (réf : MAILMOUSPURESLIDER + MPPP094)
- Handle (Réf :POIR4)
- Speedbar Split-hooks (réf : MPPM050)

Materials

Fabrics

210D R/S 44 ROBIC
230T Triple R/S

Webbings

Dyneema webbing 12 mm
Polyamide webbing 15 mm

Recycling

We have minimized our manufacturing footprint by carefully selecting environmentally friendly materials; most of our components are recyclable.

If you estimate that your RADICAL 4 has reached the end of its life span, you can separate plastics from metals and recycle them according to your community rules in effect. As for the fabric itself, contact your local authorities to find out how to proceed to discard it.

WARRANTY

SUPAIR takes the greatest care in its products design and manufacturing and hence offers a five (5) year limited warranty from the date of purchase against manufacturing defects or flaws occurring during normal use. Any damage or degradation resulting from incorrect or abusive use, abnormal exposure to aggressive factors, including, but not limited to; high temperature, intense sun exposure, high humidity etc, will invalidate this warranty

DISCLAIMER



Paragliding is an activity requiring specific skills and sound judgement. Learn how to fly within the environment of a certified paragliding school. Carry an insurance policy with you in addition to you pilot certification. Always mind and gauge your personal skills relative to the elements you want to be flying in. Better be safe than sorry ! SUPAIR can not be held responsible for your paragliding decisions or activities.



This SUPAIR product has been designed exclusively for paragliding. Any other activity such as skydiving or BASE jumping is absolutely forbidden.

PILOT'S GEAR



It is essential for you to wear a suitable head protection (certified paragliding helmet), boots and right clothing for the activity. Moreover, carrying a reserve parachute connected to your harness in flight is highly recommend.

AIRBAG Shock Absorber

The harness you have just purchased has a shock absorber.

This protection is intended to protect you against potential impacts. It complies with EU Regulations 2016/425 relating to personal protective equipment (PPE) and certified by expert following protocol SP-002 12/2016.

The shock absorber UE conformity of your harness is certified by the following laboratory: ALIENOR CERTIFICATION n ° 2754, Z.A. du Sanital, 21 Rue Albert Einstein, 86100 Chatellerault, FRANCE

The storage, transport and maintenance of the BUMPAIR is the same as it is for the harness. The inspection of the protector is the same as it would be for the harness.



Please note that no shock absorber can guarantee total protection against injury. The back protector does not prevent potential injuries to the spine and/or pelvis. In addition, only the parts of the body covered by the shock absorber are likely to benefit from adequate protection against possible impacts.



Please note that the performance of the equipment can be dangerously affected by any modification made or improper use of the shock absorber, and negatively affect the proper functionality of the protector which must be whole and properly installed. You must check that all is in order prior each flight:

- The correct installation of the BUMPAIR shock absorber.
- The BUMPAIR seams and overall condition of the fabrics - look for holes, tears, snags



The protection can have a five (5) year lifespan under normal use conditions.
Warning! Following a major hard landing would justify the protector to be discarded.

Signification du marquage :

Conforme aux exigences EPI

Nom du produit / Name of the product :

Date de production / Date of production :

Taille / Size : Entretien / Maintenance :

If your BUMPAIR is damaged, have it inspected and repaired at a professional qualified facility or contact us at sav@supair.com

The test results and the EU declaration of conformity can be found at: www.supair.com

Call for help after an accident

Emergency call numbers



EUROPE / INDIA	112
USA / CANADA	911
CHINA / JAPAN	119
NEPAL	101
IRAN	112
AUSTRALIA	000
NEW ZEALAND	111

Help needed?

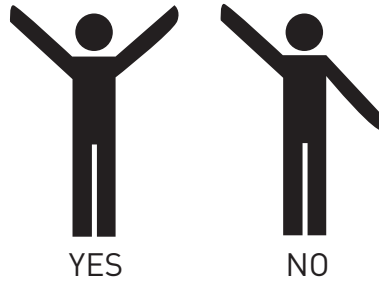

Flashlight SOS :



This page will help you keep record of your RADICAL 4 scheduled maintenance.

Purchase date	
Owner's name :	
Name and stamp of the shop :	

<input type="checkbox"/> Care	
<input type="checkbox"/> Resale	
Date	
Workshop's name/ Buyer's name	

<input type="checkbox"/> Care	
<input type="checkbox"/> Resale	
Date	
Workshop's name/ Buyer's name	

<input type="checkbox"/> Care	
<input type="checkbox"/> Resale	
Date	
Workshop's name/ Buyer's name	

<input type="checkbox"/> Care	
<input type="checkbox"/> Resale	
Date	
Workshop's name/ Buyer's name	



SUPAIR-VLD
Parc Altaïs
34 rue Adrastée
74650 Chavanod, Annecy
FRANCE

info@supair.com
+33(0)4 50 45 75 29

RCS 387956790

■ ■ DESIGNED
■ ■ IN ANNECY

 100% MADE
IN EUROPE

 SUPAIR

Deutsch



RADICAL 4

Betriebshandbuch

SUPAIR SAS
PARC ALTAÏS
34 RUE ADRASTÉE
74650 ANNECY CHAVANOD
FRANCE

RCS 387956790

Indice de révision : V2 25/02/2022



Herzlichen Dank, dass Du dich für ein RADICAL 4 entschieden hast. Wir sind stolz, unsere gemeinsame Leidenschaft des Gleitschirmfliegens mit Dir zu teilen.

SUPAIR entwickelt, produziert und vertreibt Produkte für den Flugsport seit 1984. Durch die Wahl eines SUPAIR Produktes profitierst du von mehr als 40 Jahren Fachwissen, Innovationen und Image. Dies ist unter anderem eine Philosophie: unermüdliches Arbeiten, um bessere Produkte zu entwickeln und eine qualitativ hochwertige Produktion in Europa zu erhalten.

Nachstehend findest du Informationen, die für die Benutzung, Gewährleistung, Sicherheit und Instandhaltung deiner Ausrüstung bestimmt sind. Wir hoffen, dass dieses Benutzerhandbuch sowohl vollständig, wie auch eindeutig ist und dir das Lesen Spaß macht. Wir weisen dich darauf hin, es sorgfältig zu lesen.

Auf unserer Webseite www.supair.com wirst du die neusten aktuellen Informationen über dieses Produkt finden. Falls du weitere Fragen hast, sei so frei und wende dich an deinen Händler und natürlich steht dir auch das gesamte SUPAIR Team zur Verfügung info@supair.com

Wir wünschen dir bezaubernde, unzählige Flugstunden und immer eine geglückte Landung.

Das SUPAIR Team

Einführung	4	Benutzung des Beschleunigers	35
Technische Daten	5	Landung	35
Größenwahl	6	Rettungsgeräteauslösung	36
Fachbegriffe	7	Windenschlepp	36
Überblick der Ausrüstung	10	Vorgeschriebene Prüfungen	36
Installation von Zubehör	11	Wartung	37
Karabiners	11	Reinigung und Pflege deines Gurtzeugs	37
Einbau des Beschleunigungssystems	12	Lagerung und Transport	37
Airbag Modul		Lebensdauer	37
Rettungsgeräteeinbau	15	Reparatur	38
Technische Merkmale des Hauptrettungscontainers	15	Ersatzteile	38
Verbindung Griff – Innencontainer	15	Materialien	38
Verbindung Retterverbindungsleine - Gurtzeug	17	Recycling	38
Einbau des Rettungsschirms	21	Garantie	39
Stauraum und Tipps	28	Haftungsausschluss	39
Gurtzeugeinstellungen	30	Piloten Ausrüstung	39
Die verschiedenen Einstellmöglichkeiten	30	Schock-Absorbierer	40
Einstellung des Gurtzeugs	31	Im Falle eines Zwischenfalls	41
Verbindung Gleitschirm/Gurtzeug	32	Service Heft	42
Flugverhalten	33		
Flugphasen	34		
Vorflug Check	34		
Start	34		
Im Flug	35		

Willkommen in der Welt des Gleitschirmfliegens mit SUPAIR, einer Welt der geteilten Leidenschaft.

Das RADICAL 4 ist das Gurtzeug für Piloten, die sich für HIKE&FLY begeistern.
Das Design und die Materialauswahl wurden insbesondere hinsichtlich der Langlebigkeit und Qualität vorgenommen.

Das RADICAL 4 Gurtzeug + der wendbare RADICAL 4 AIRBAG sind nach EN 1651: 1999 und LTF* 91/09 zertifiziert.

* Die LTF-Zertifizierung des RADICAL 4 Gurtzeugs ist nur gültig, wenn das Airbag-Modul ordnungsgemäß verbunden ist.

Damit erfüllt es die Anforderungen der europäischen Sicherheitsnormen.

Nachdem Du dieses Handbuch gelesen hast, laden wir Dich ein, Dein Gurtzeug vor dem ersten Flug in einer Gurtzeugaufhängung zu Testen.

Hinweis: Drei Hinweise werden Ihnen beim Lesen dieses Handbuchs helfen:



HINWEIS!



ACHTUNG!



GEFAHR!

TECHNISCHE DATEN

- A** Rückenlänge
- D** Höhe der Aufhängepunkte
- B** Einstellung der Rücken-
neigung
- E** Abstand der Aufhängepunkte
- C** Sitztiefe

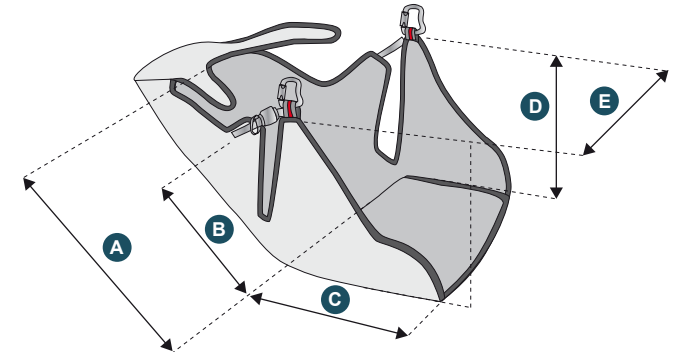

	Größe	S	M	L
	Größe des Piloten (cm)	160-175	170-185	180-205
	Gewicht des Piloten (mini - maxi) (kg)	50-70 kg	65 -90 kg	70 - 120
	PTV max hors voile et mousquetons	120 dNa (env 120 Kg)	120 dNa (env 120 Kg)	120 dNa (env 120 Kg)
	Gurtzeuggewicht (+ Karabiner + Beschleuniger) (g)	910	920	970
	Poids de la sellette avec module airbag (g)	2160	2190	2260
	Nur für Gleitschirmfliegen geeignet	Parapente uniquement		
A	Rückenlänge (cm)	62	65	70
B	Rücken- neigungshöhe (cm)	30	33	36
C	Sitztiefe (cm)	42	42	44
D	Höhe der Aufhängepunkte (cm)	45	45	47
E	Abstand der Aufhängepunkte (cm)	33 - 44	33 - 44	34 -48
	Protector System	AIRBAG - OPTIONAL		
	Zulassung	Oui: EN1651		
	Zulassung sellette+ sac-airbag	Oui: EN1651 & LTF		
	Flug: Tandem (Pilot- Passagier)	NEIN		
	Windenschlepp	YA		
	kompatibel auch für Quick-Out Karabiner	NEIN		
	Voltige	NEIN		
	Volumen (L) des Retterfachs	2,9 à 4,75 L		

Die Wahl deiner Gurtzeuggröße ist wichtig. Hier unten findest du eine Größen/Gewicht Tabelle, die dich in deiner Entscheidung unterstützen soll. Mit dem Hängemattenprinzip und der "flach liegenden" Flugposition empfehlen wir das Gurtzeug in einer Gurtzeugaufhängung bei einem unserer Händler zu testen, um die bestpassendste Größe zu finden.

Eine vollständige Liste unserer Händler findest du unter: www.supair.com

Größe Gewicht	1m55	1m60	1m65	1m70	1m75	1m80	1m85	1m90	1m95	2m00	2m05
50	S	S									
55	S	S	S								
60	S	S	S	S							
65	S	S	S	S	S ou M						
70		S	S	S ou M	M	M	M ou L				
75			S ou M	M	M	M	L				
80			M	M	M	M ou L	L				
85				M	M	L	L	L			
90					M ou L	L	L	L	L		
95						L	L	L	L	L	L
100						L	L	L	L	L	L
105							L	L	L	L	L
110								L	L	L	L
115									L	L	L
120										L	L

FACHBEGRIFFE GURTZEUGÜBERSICHT

1

1 Gurtzeug ohne Zubehör

2 Karabiners Edelride Pure Slider x2

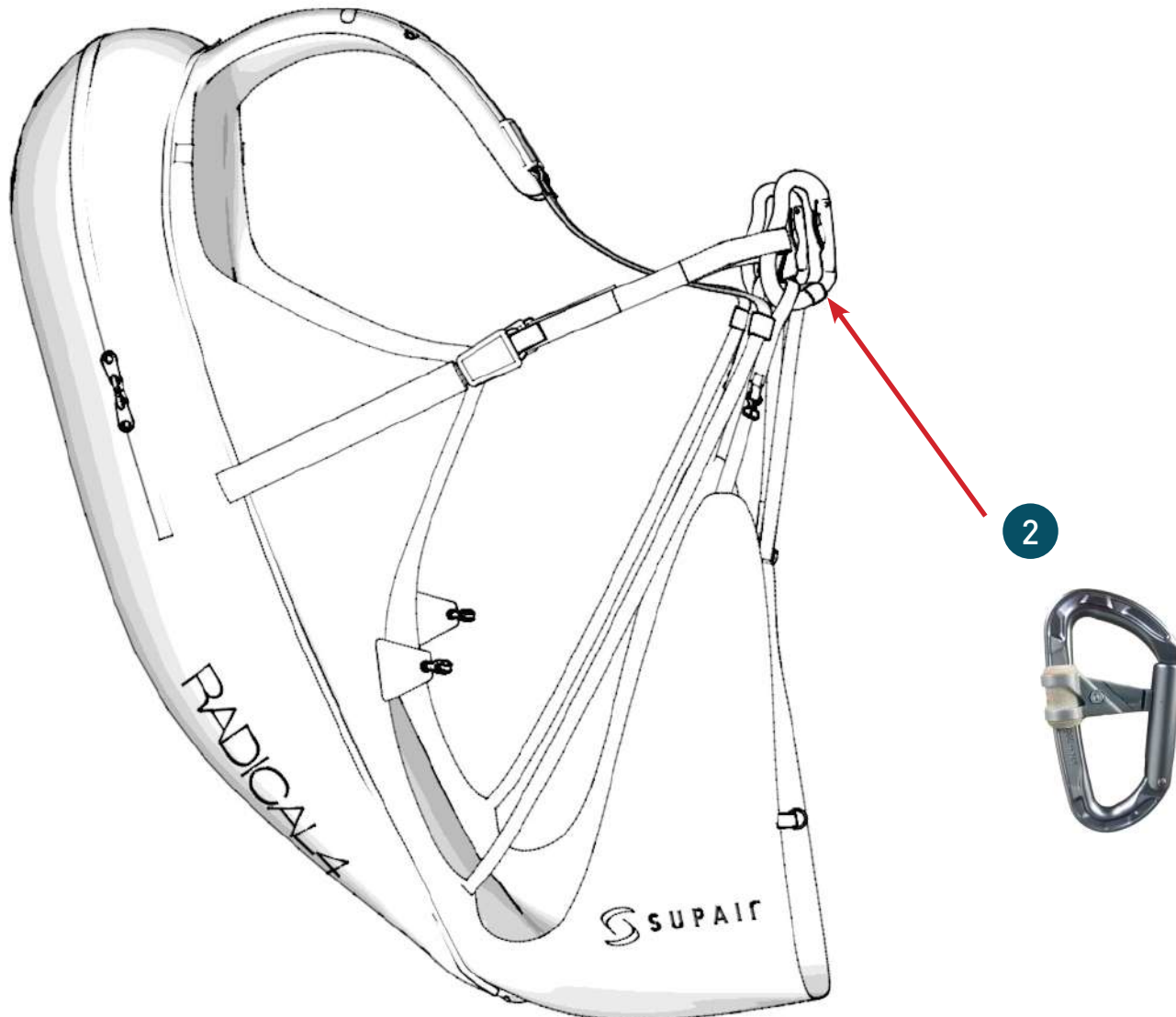

Options

Abnehmbarer, umdrehbarer Airbag-Sack

(Ref : PROSACAIRBAGR4S
PROSACAIRBAGR4M
PROSACAIRBAGR4L)

Poche Olys (T1 ou T2)
(Ref : PPVCOLYST1
PPVCOLYST2)

Beschleuniger 2B speedbag light
(réf. : ACCELSOUPLELIGHT)

Retter-Verbindungsleinen Dyneema
SOLO
(ref : ELESOLODYNEEMA)

ALLGEMEINE ANWENDUNGS- UND SICHERHEITSHINWEISE

Dieses Produkt ist ausschließlich für den Einsatz in Verbindung mit Gleitschirmfliegen bestimmt. Der Karabiner (genannt: Verbindungsstück) darf nicht als persönliche Schutzrüstung gegen Absturz verwendet werden; es sollte nur für eine Person verwendet werden.

Alle Dokumente müssen vor der Verwendung vom Anwender verstanden worden sein.

Dieses Dokument muss vom Wiederverkäufer in der Sprache des Einsatzlandes zur Verfügung gestellt und während der gesamten Nutzungsdauer zusammen mit dem Gerät aufbewahrt werden.

Anwendungshinweise

Die folgenden Anwendungshinweise bitte sorgfältig lesen und beachten.

Dieses Produkt beseitigt nicht alle persönlich eingegangenen und von seinen Benutzern getragenen Risiken. Jeder Flugsport ist potenziell gefährlich. Fehler und Unachtsamkeit können zu schweren Verletzungen oder sogar zum Tod führen. Die richtige Auswahl der Ausrüstung erfordert Erfahrung; die Benutzung der Geräte ist ausschließlich geschulten, erfahrenen Personen gestattet; andere Benutzer müssen beaufsichtigt werden. Der Benutzer sollte sich darüber im Klaren sein, dass ein Mangel an körperlicher oder geistiger Gesundheit die Sicherheit bei normaler Anwendung und in Notfallsituationen beeinträchtigen kann.

Der Hersteller übernimmt keine Haftung für Missbrauch. In solchen Fällen liegen die Verantwortung und das Risiko bei den Benutzern oder

Personen, die für den Betrieb verantwortlich sind. Beim Einsatz dieses Produktes empfehlen wir zusätzlich die geltenden nationalen Vorschriften und Vorgaben zu beachten.

Verschlüsse sollten nur in ihrer Arbeitsposition belastet werden, nicht im offenen Zustand.

Bei jedem Gebrauch muss der Verschluss automatisch schließen und verriegeln; Prüfen Sie vor jedem Gebrauch seine Funktion.

Verbindungsstücke dürfen ausschließlich mit geschlossenen und verriegelten Schnappern verwendet werden - (xxx als Schraubzieher oder xxx muss immer vollständig geschlossen sein; Achtung Verschraubung nicht zu fest anziehen!).

äußerer Druck auf den Karabiner / Karabiner reduziert die Stabilität erheblich;

Die Verschlusshebel kann brechen und den Verschluss öffnen. Bei geöffnetem Verschluss ist die maximale Zugfestigkeit erheblich reduziert.

Beachten Sie, dass die Verwendung von breitem Gurtband die maximale Zugfestigkeit des Verbindungsstücks verringern kann.

Sicherheitshinweise

Wenn dieses Produkt mit anderen Komponenten kombiniert wird, können sich diese gegenseitig auf die Sicherheit auswirken. Wird dieses Produkt in Kombination mit anderen Komponenten wie Gurtzeugen, Gleitschirm-Tragegurten oder Rettungsgeräten verwendet, muss sich der Benutzer vor der Verwendung mit den beiliegenden Empfehlungen, Hinweisen und Anweisungen zu diesen Komponenten vertraut machen und diese einhalten. Falls Originalbestandteile des Produktes verändert oder entfernt werden, kann dies die Sicherheitseigenschaften beeinträchtigen.

Das Gerät darf nicht verändert, umgebaut oder durch die Verwendung zusätzlicher Teile angepasst werden, die nicht ausdrücklich schriftlich vom Hersteller empfohlen werden.

Warnung!

Die Produkte dürfen keinen schädigenden Einflüssen ausgesetzt werden. Dazu gehört insbesondere der Kontakt mit ätzenden oder aggressiven Stoffen (z. B.: Säuren, Laugen, Flussmittel, Le, Reinigungsmittel) sowie extreme Temperaturen oder Funkenflug. Besonders scharfe Kanten, Feuchtigkeit und Eisbildung können die Festigkeit des Produktes erheblich beeinträchtigen! Klima während des Gebrauchs Der Temperaturbereich für den Dauereinsatz des Produkts (bei Trockenheit) liegt bei ca. -30 °C bis +60 °C.

Lebensdauer und Austausch

Die Lebensdauer des Produkts hängt im Wesentlichen von der Art und Häufigkeit der Nutzung sowie von äußeren Einflüssen ab. Maximale Lebensdauer bei optimalen Lagerbedingungen (siehe Lagerung) bei Nichtbenutzung: Anschließse: unbegrenzt.

The maximum permissible service life of the connector is based on the following table: The starting weight must be taken into account as this significantly influences the service life. The product must be withdrawn from further use after reaching the maximum permissible service life. Take-weight under 120kg.

Verwendung

Die maximal zulässige Lebensdauer des Steckers ergibt sich aus der folgenden Tabelle: Das Startgewicht muss berücksichtigt werden, da dieses die Lebensdauer maßgeblich beeinflusst. Nach Erreichen der maximal zulässigen Nutzungsdauer ist das Produkt der weiteren Verwendung zu entziehen.

Start-Gewicht unter 120kg.
MAILMOUSPURESLIDER + MPPP094
(Edelride Pure Slider + Schließsystem)

1000 Flugstunden oder maximal 5 Jahre

Wichtiger Hinweis!

Die Verwendung des Karabiners MAILMOUSPURESLIDER+MPPP094 (Edelride Pure Slider+ Locking system) ist für ein Abfluggewicht von mehr als 120 kg nicht zulässig.

Der Verbinder ist sofort außer Betrieb zu nehmen, wenn scharfe Kanten/Grate/xxxx sichtbar oder fühlbar sind, wenn das Tor nicht mehr automatisch schließt oder verriegelt sowie nach Sturzbelastung, z. g. bei Rettungsgeräten.

Inspektion

Überprüfen Sie das Produkt vor jedem Gebrauch auf Anzeichen von Beschädigungen

und ordnungsgemäße Funktion.

Bei Überschreitung der oben genannten Ge-

brauchsdauer ist das Produkt aus dem Gebrauch zu nehmen. Reparaturen dürfen nur vom Hersteller oder einer vom Hersteller autorisierten Person durchgeführt werden.

Lagerung / Reinigung / Pflege

Lagerung Dauerlagertemperatur ca. -10 °C bis +30 °C, trocken und vor Tageslicht geschützt. Kein Kontakt mit Chemikalien (Achtung: Batteriesäure!) oder ätzenden Stoffen.

Reinigung / Pflege

Kontaminierte Produkte handwarm reinigen mit Wasser (gegebenenfalls Neutralseife zugeben, um Öl oder Fett zu entfernen). Großzügig spülen. Geeignete, halogenfreie Desinfektionsmittel können bei Bedarf verwendet werden. Die Gelenke von Metallteilen müssen regelmäßig gereinigt und anschließend mit säurefreiem Öl oder einem Schmiermittel auf Teflon- oder Silikonbasis geschmiert werden.

Warnung: Die Nichtbeachtung dieser Gebrauchsanweisung kann zu tödlichen Verletzungen führen!

Kennzeichnungen auf Steckern Warenzeichen: EDELRID Seriennummer und Baujahr: z. g. JJJJ MM

GURTZEUGÜBERSICHT

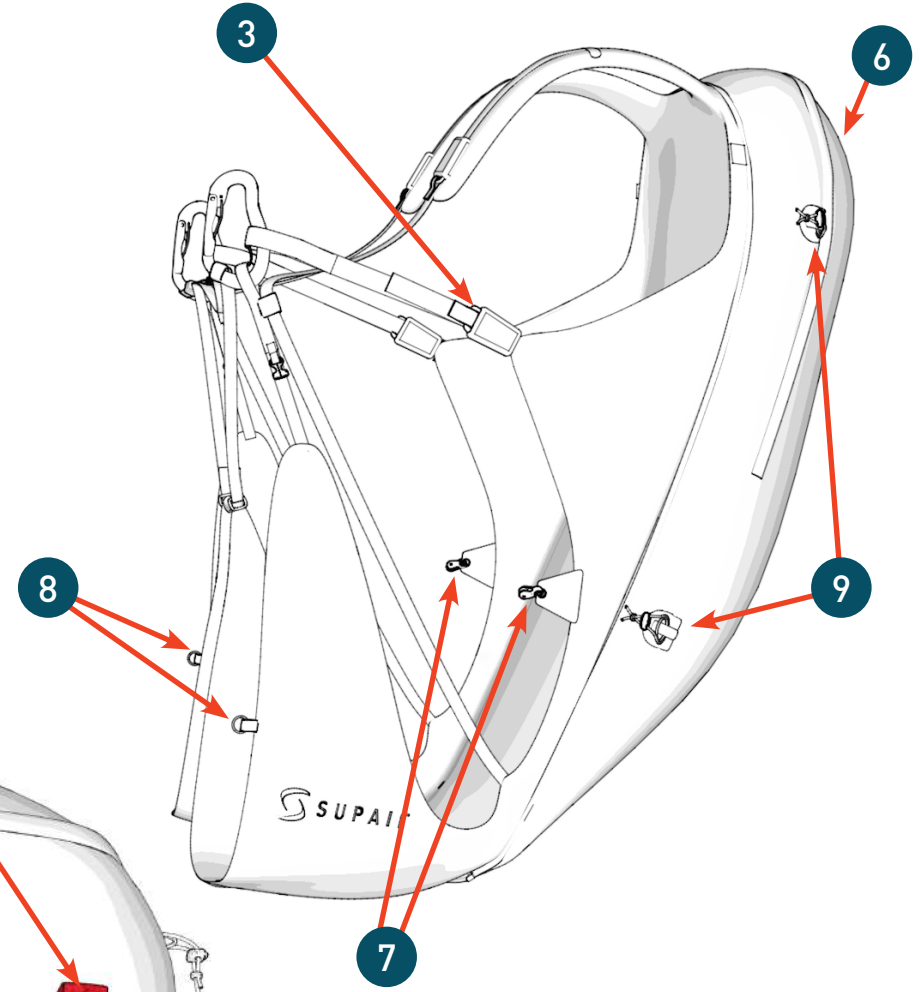
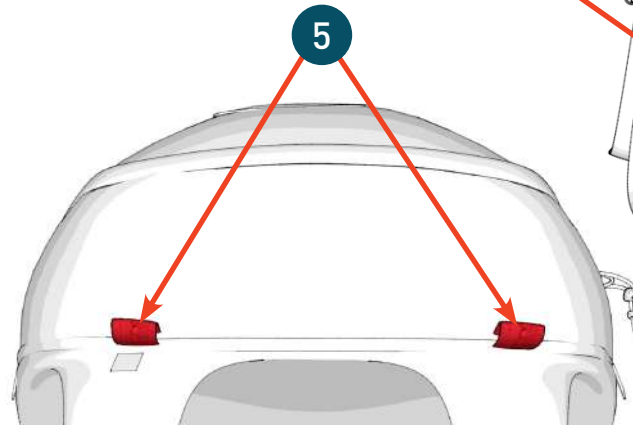
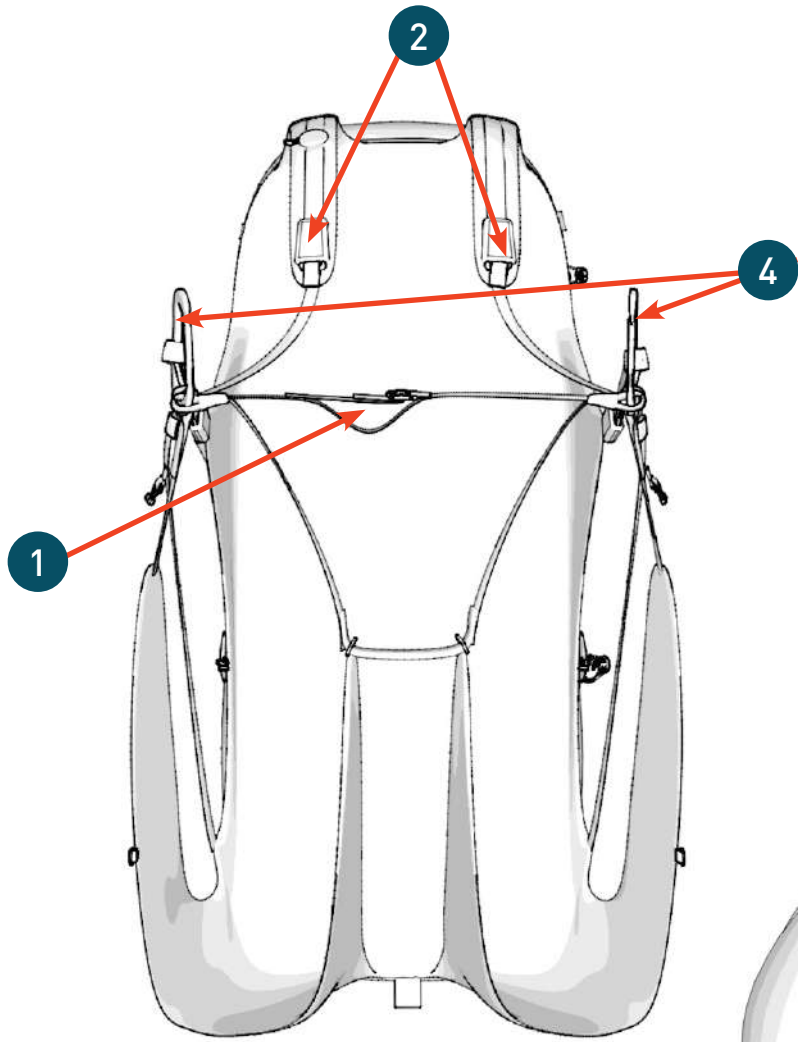

- 1 Einstellung Brustgurt
- 2 Längenverstellung der Schultergurte
- 3 Neigungsverstellung der Rückenlehne

- 4 Hauptaufhängungspunkte für den Gleitschirm
- 5 Befestigungspunkte für das Rettungssystem
- 6 Stauraum - Rückentasche

- 7 Umlenkrolle für Beschleuniger
- 8 Passant accélérateur
- 9 Stockhalterung

KARABINERS

Kompatible Karabiner:

Karabiner EDELRID PURE SLIDER

Réf. : MAILMOUSPURESLIDER

Karabiner EDELRID PURE SLIDER + Verschlussclip aus Kunststoff

Réf. : MAILMOUSPURESLIDER + MPPP094

MONTAGE MIT EDELRID PURESLIDER + O-RING

Lege den Rückengurt/Lendengurt und den Gurt ein. Achte darauf, dass der O-Ring den Hauptgurt und den Rückengurt hält. Wiederhole dies für die andere Seite.”

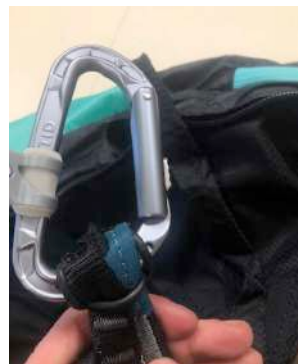

MONTAGE MIT EDELRID PURESLIDER + SICHERUNGSClip

Führe den Rückengurt/Lendengurt und den Hauptgurt in den Karabiner ein. Schließe den Finger und verriegel den Verschluss, indem Du das Kunststoffteil drehst. Wiederhole den Vorgang auf der anderen Seite. Beim Einbau des Airbagmoduls muss das Airbagband zwischen Lendengurt und Hauptgurt gelegt werden.



OHNE AIRBAG MODUL

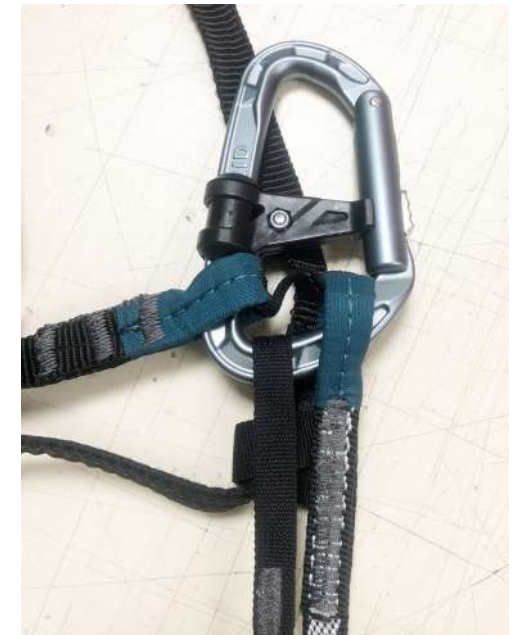

MIT AIRBAG MODUL

Einbau des Beschleunigers

Kompatible Beschleuniger

2B Light

Réf. : ACCELSOUPLELIGHTMPPL025

Montage des Speedsystems

Auf beiden Seiten des Gurtzeugs

- 1 Führe die Beschleuniger-Leine durch die vordere Schlaufe.
- 2 Führe die Beschleuniger-Leine durch die Umlenkrolle
- 3 Befestige zum Schluss den Brummelhaken an der Schnur, damit du sie mit dem Beschleunigungssystem deines Gleitschirms verbinden kannst
- 4 Überprüfe die Funktion des Beschleunigers, indem Du eine Beschleunigung simulierst, d. h. indem Du den Beschleuniger durchtrittst, damit die Beschleunigeschnur hin und her bewegt wird.

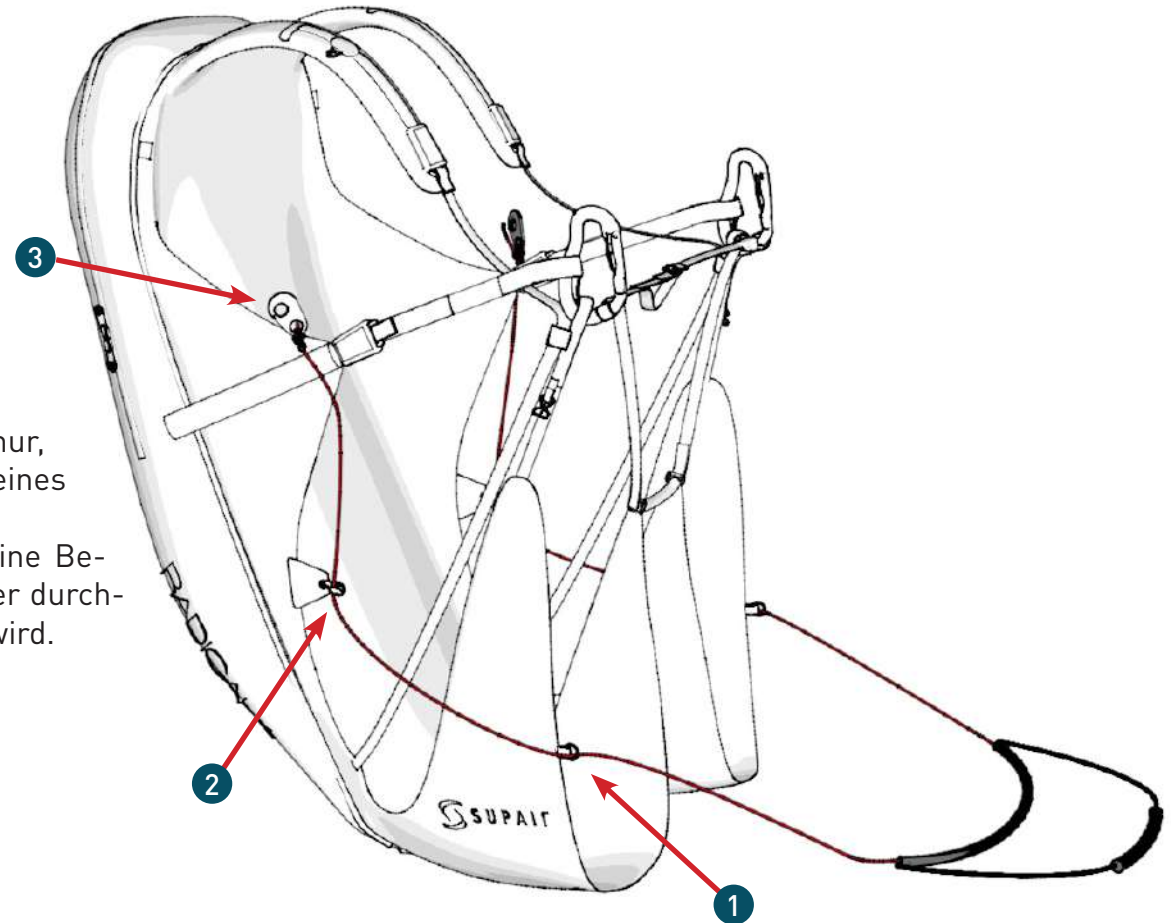

Achte darauf, dass der Beschleuniger nicht zu kurz eingestellt ist. Es könnte gefährlich sein. Wenn Du den Beschleuniger nicht verwendest, sollte die Schnur an Ihren Tragegurten nicht unter Spannung stehen.

UMDREHBARES AIRBAGMODUL

- 1 Befestige das abnehmbare Modul mit dem schwarzen Reißverschluss am Gurtzeug. Überprüfe, ob der Reißverschluss vollständig geschlossen ist.

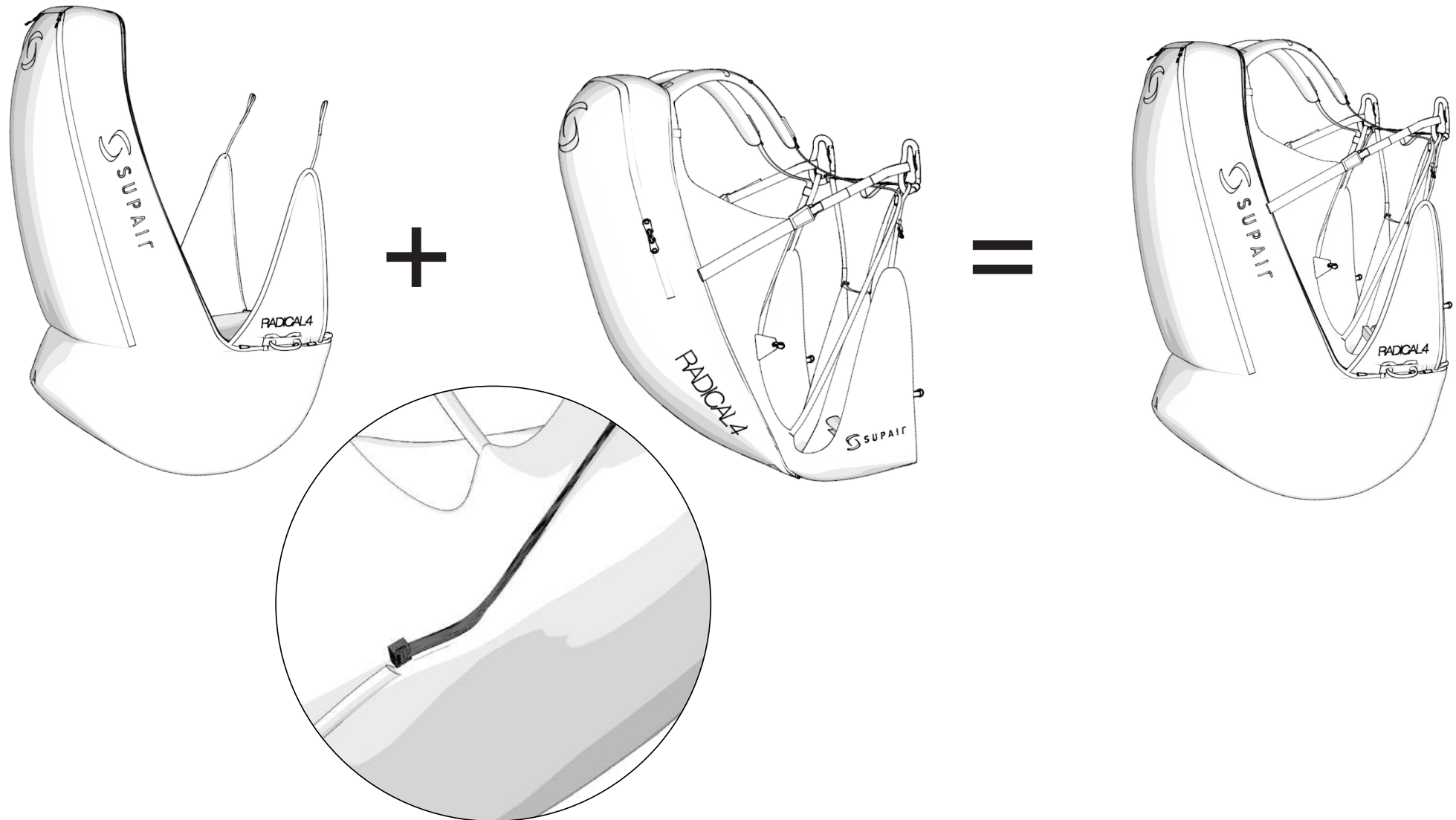

UMDREHBARES AIRBAGMODUL

- 2 Stecke den Seitengurt in den Karabiner zwischen dem Lendengurt und dem Hauptgurt (beide Seiten)

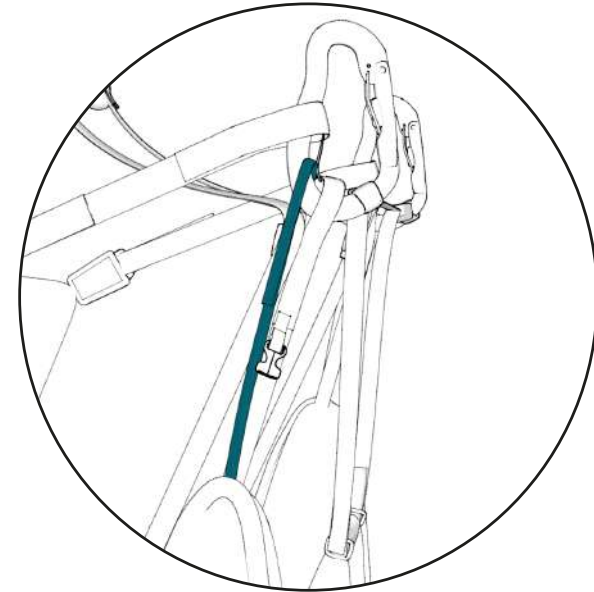
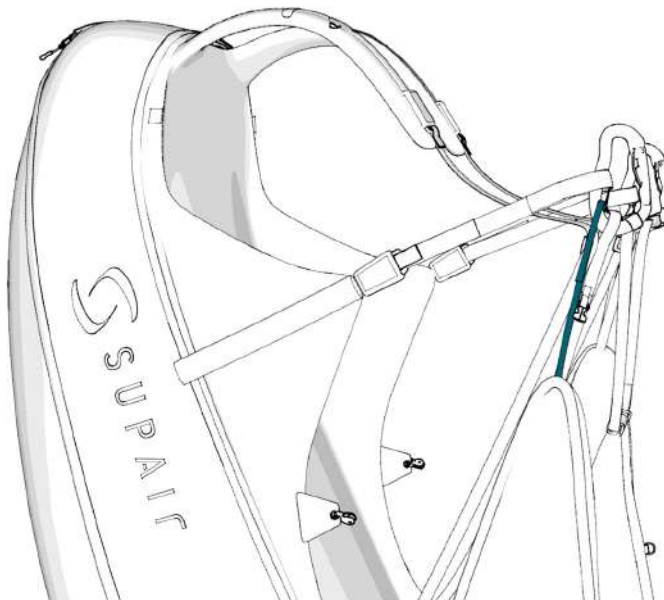

- 3 Befestige die Vorderseite des Airbags mit den beiden Aluminiumhaken und decke die Schlaufe mit der Schutzhülle ab

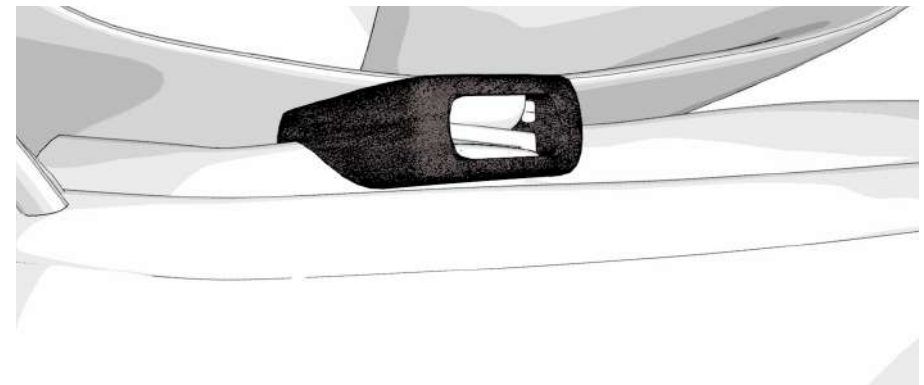
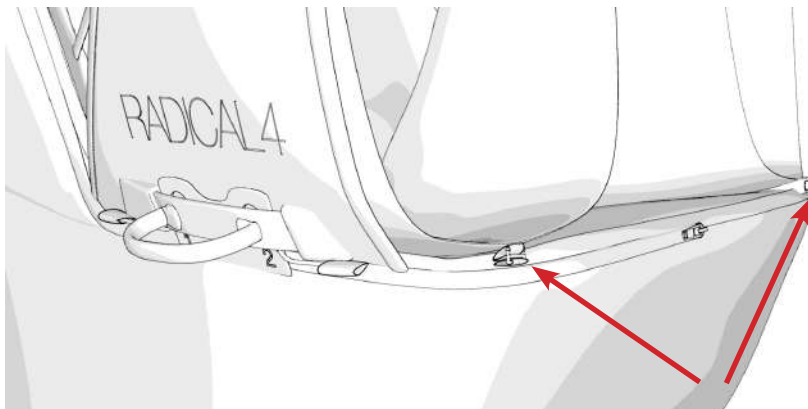



Danke für aufmerksames Lesen ! Wir empfehlen den Rettungsschirmeinbau von einem qualifizierten Fachmann einbauen zu lassen. Das Falten und der Einbau des Rettungsgeräts in das Gurtzeug müssen spezifischen Richtlinien entsprechen, die du hier im Betriebshandbuch findest. Wir übernehmen keine Haftung im Falle einer anderen Ausführung. Das Volumen von Rettungsschirmen kann je nach Packung variieren. Wir haben die Kompatibilität der Tasche mit unseren Rettungsschirmen geprüft. Andere Fallschirme sind kompatibel, aber Du müsst sicherstellen, dass das System ordnungsgemäß funktioniert. .

Charakteristik des Rettungsschirmcontainer

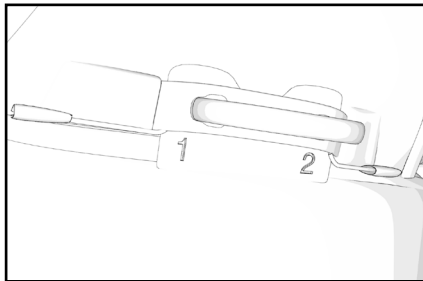

- Fallschirmtasche mit Reißverschluss geschlossen und mit Kabel verschlossen.
- Volumen 4 bis 6 Liter
- Passend für folgende SUPAIR Rettungsgeräte START, SHINE, FLUID und FLUID LIGHT

RADICAL 4 S			
Kompatible Rettungsschirme	S	M	L
SHINE	✓	✓	✓
FLUID LIGHT	✓	✓	✓

RADICAL 4 M			
Kompatible Rettungsschirme	S	M	L
SHINE	✓	✓	✓
FLUID LIGHT	✓	✓	✓

RADICAL 4 L			
Kompatible Rettungsschirme	S	M	L
SHINE	✓	✓	✓
FLUID LIGHT	✓	✓	✓



Der Rettungsschirm kann im integrierten Container des Airbag-Moduls verbaut werden. ODER mit dem speziellen Frontcontainer verwendet werden, wenn das Gurtzeug ohne Airbag-Modul verwendet wird

Installation des Fallschirms

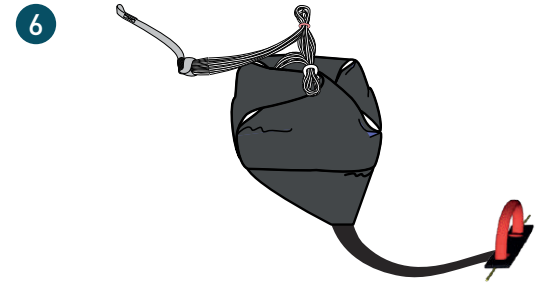
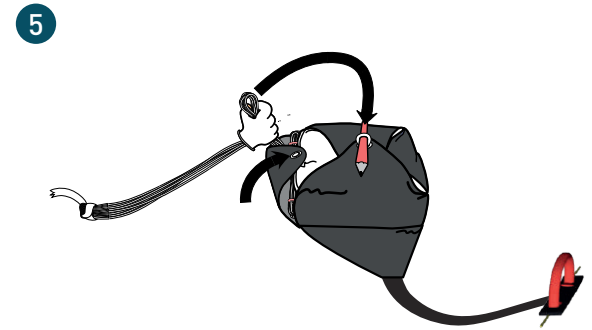
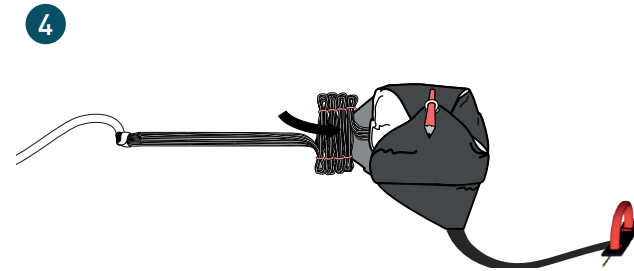
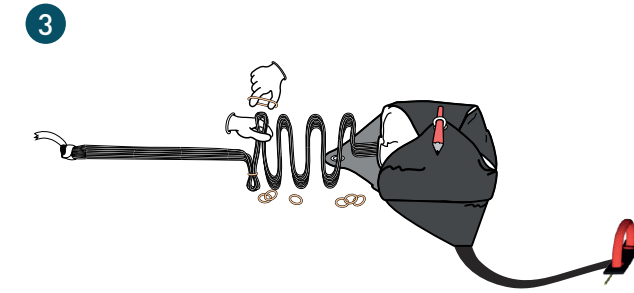
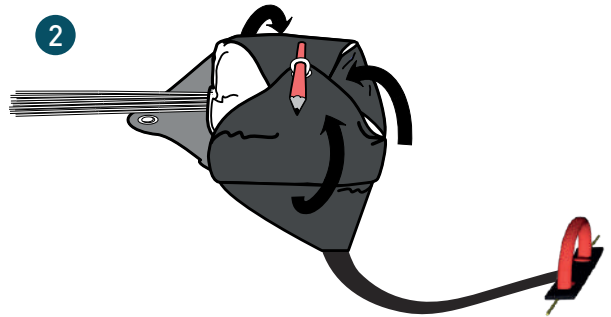
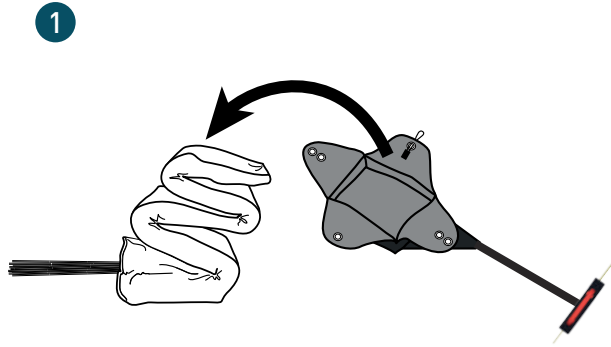

Verbindung Retterverbindungsleine - Gurtzeug

>> Accès aux points d'attache du parachute

Öffne zunächst den Reißverschluss der Tragegurtführung, von oberhalb der linken Schulter zum Behälter des Rettungsschirms, um an die Befestigungspunkte des Rettungsschirms zu gelangen.

A Verbinden der Retterleinen mittels Schlaufe

1 Verbinde jede Retterleine mit einem Befestigungspunkt, indem Du eine Schlaufe fest machst. Verwende das Ende mit der größeren Gurtschlaufe.

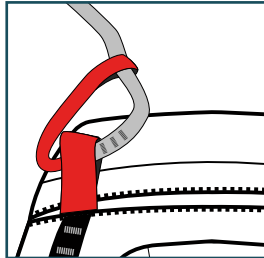

2 Platziere alles richtig und prüfe, ob sich die Retterleinen nicht bewegen. Mache dasselbe für den zweiten Befestigungspunkt

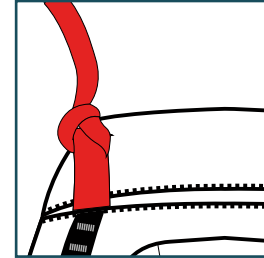

3 Ziehe jeden Knoten fest an.



B Verbindung der Retterverbindungsleinen mit dem Gurtzeug mit Rechteck Schäkeln Maillons Rapides® 6 mm.

Bringe zwei Maillons Rapide® Schäkel 6mm und zwei Gummi Ringe an.

1 Öffne den Maillon Rapide® 6 mm

- Stecke den Gummiring in den Schäkel
- Mache eine Umdrehung

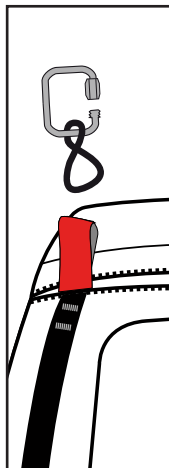

2 Stecke den Gummiring über die Schlaufe.

- Fädel den Maillon Rapide in die Schlaufe ein

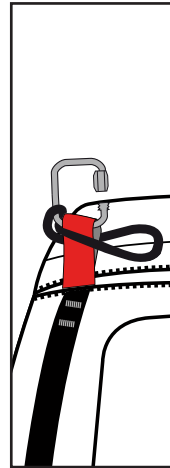

3 Mache eine zweite Drehung mit dem Sicherungsgummi.

- Stecke die eine Schlaufe auch in den Maillon Rapide
- Achte drauf, dass die Retterverbindungsleine nicht verrutscht ist.

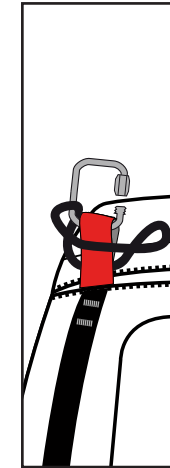

4 Schließe den Maillon mit der Hand dann mit eine Zange durch eine zusätzliche 1/4 Umdrehung

- Dann beginn mit der Prozedur für die andere Seite

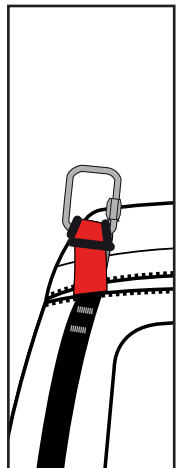

Verbindung der Rettungsschirm-Verbindungsleinen mit dem Gurtzeug

Verbindung der Retterverbindungsleinen mit dem Gurtzeug mit Rechteck Schäkeln Maillons Rapides® 6 mm.

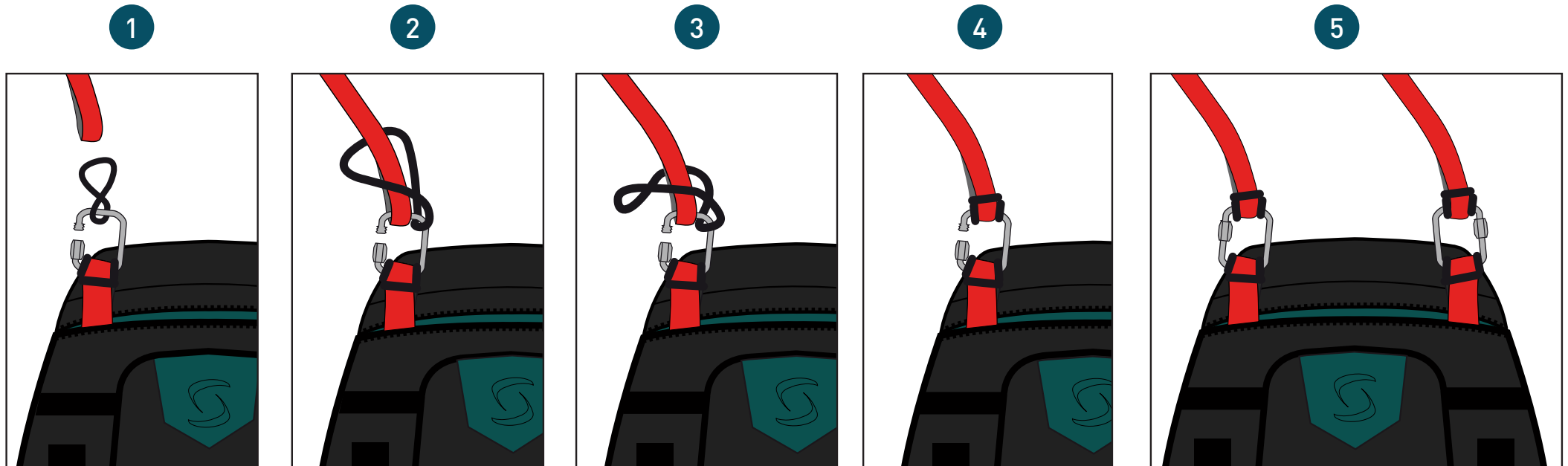

1 - Öffne den Maillon Rapide® Schäkel 6mm.

- Drehe den Schäkel vorsichtig so, dass die Öffnung nun auf die andere Seite weist.

- Dann verdreh den Sicherungsgummi.

2 - Fädel die Retterleine durch den Gummi in den Schäkel.

- Dann stecke die Retterleine in den Schäkel.

3 - Mache eine zweite Drehung mit dem Sicherungsgummi.

4 - Stecke die Schlaufe des Gummis in den Schäkel.

5 - Versichere dich, dass die Schlaufen der Verbindungsleinen nicht verrutschen können.

- Schließe den Schäkel mit der Hand dann mit einer Zange durch eine zusätzliche 1/4 Umdrehung

- Dann beginn mit der Prozedur für die andere Seite

Platzierung der Retterleinen im Kanal

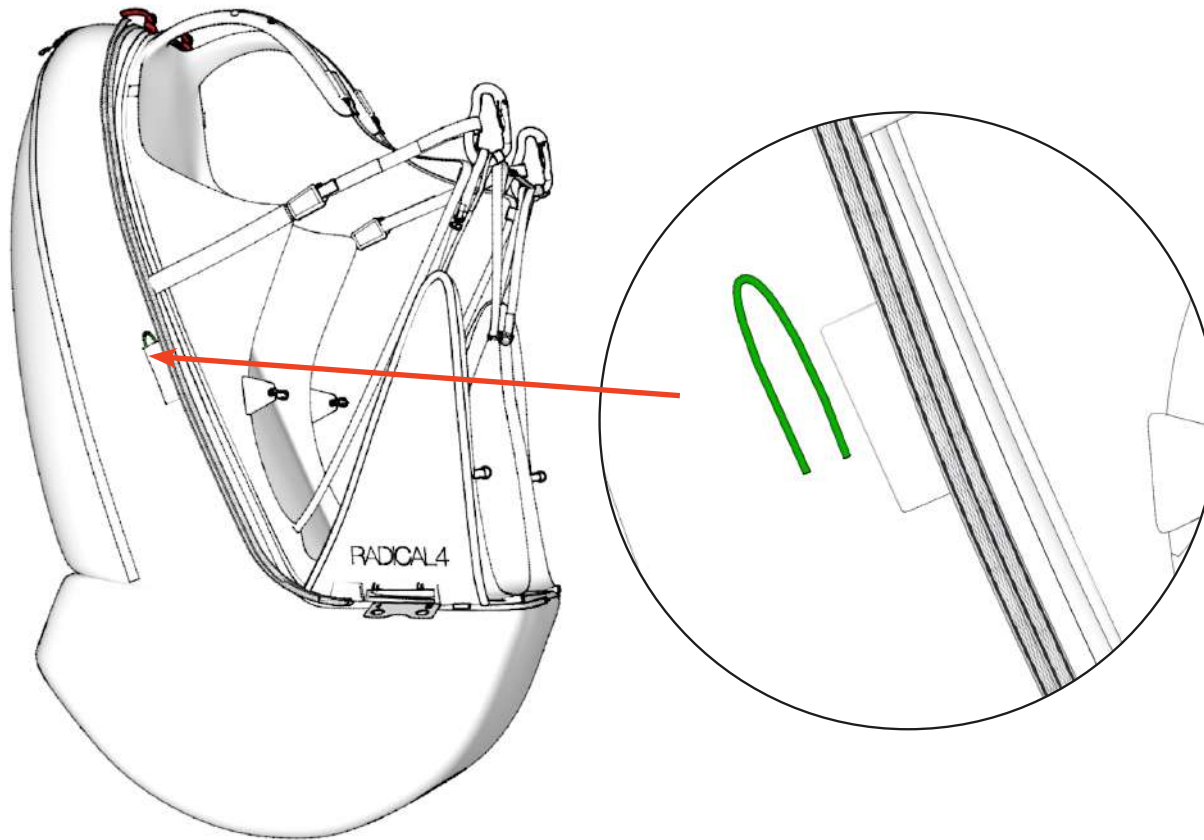

1

- Positioniere die Retterleinen in der Führung entlang des Gurtzeugs. Sie sollten nicht auf Spannung sein

2

- Bringe sie auf Höhe des Rettungscontainers heraus

Verbindung Rettungsgerät mit Rettungsverbindungsleinen

Bitte verwende einen rechteckigen Schäkel Maillon Rapide® 7mm rechteckig und zwei O-Ringe.

1

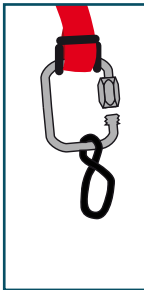

- Öffne den rechteckigen Schraubschäkel.
- Fädle den Schäkel in die Tragegurtschleufe vom Rettungsgerät
- Stecke den Schraubschäkel durch den Ring
- Drehe den Ring
- Twist

2

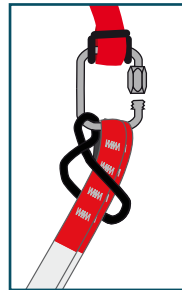

- Führe die beiden Leinen durch die O-Ringschnalle
- Stecke den Schraubschäkel in die

3

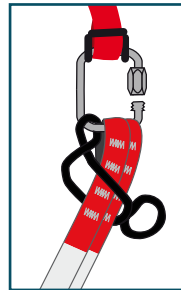

- Verbindungsleinschleufe
- Stecke die Schleife durch den Schäkel

4

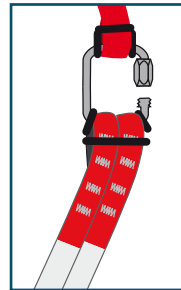

5

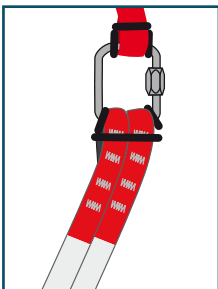

- Fahre mit einem fehlerfreien und präzisen Einbau fort
- Versichere dich, dass die Schleifen der Verbindungsleinen nicht verrutschen können.
- Schließe den Schraubschäkel fest mit der Hand.
- Ziehe mit Hilfe einer Zange 1/4 Umdrehung fester.

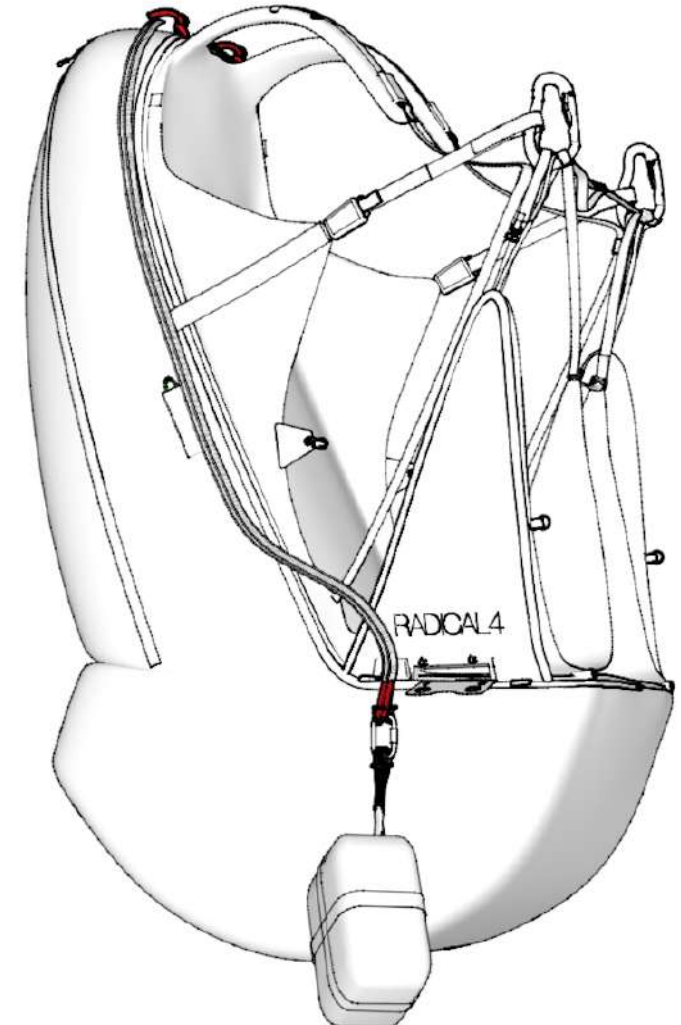

Einbau des Fallschirms in den integrierten Container des Airbagmoduls



Danke für aufmerksames Lesen ! Wir empfehlen den Rettungsschirmeinbau von einem qualifizierten Fachmann einbauen zu lassen.

Das Falten und der Einbau des Rettungsgeräts in das Gurtzeug müssen spezifischen Richtlinien entsprechen, die du hier im Betriebshandbuch findest. Wir übernehmen keine Haftung im Falle einer anderen Ausführung.

1



Setze den Fallschirm und seinen Container in den Rettungscontainer ein. Die Leinen müssen nach unten gerichtet sein.

Einbau des Fallschirms in den integrierten Container des Airbagmoduls



2

Öffne den Reißverschluss der Retterleinenkanals sowie den Reißverschluss des Rettungscontainers

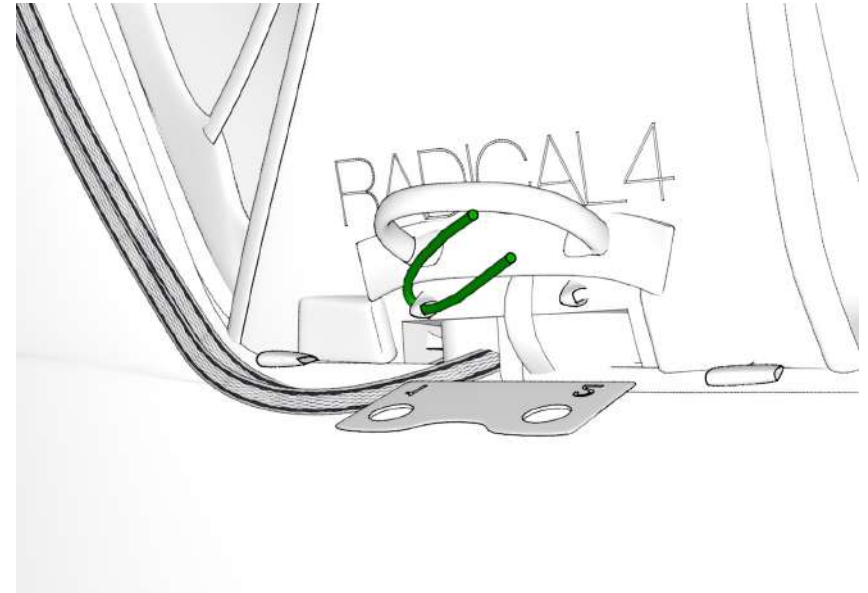

3

Führe die Einfädelhilfe durch Schlaufe 1

Einbau des Fallschirms in den integrierten Container des Airbagmoduls

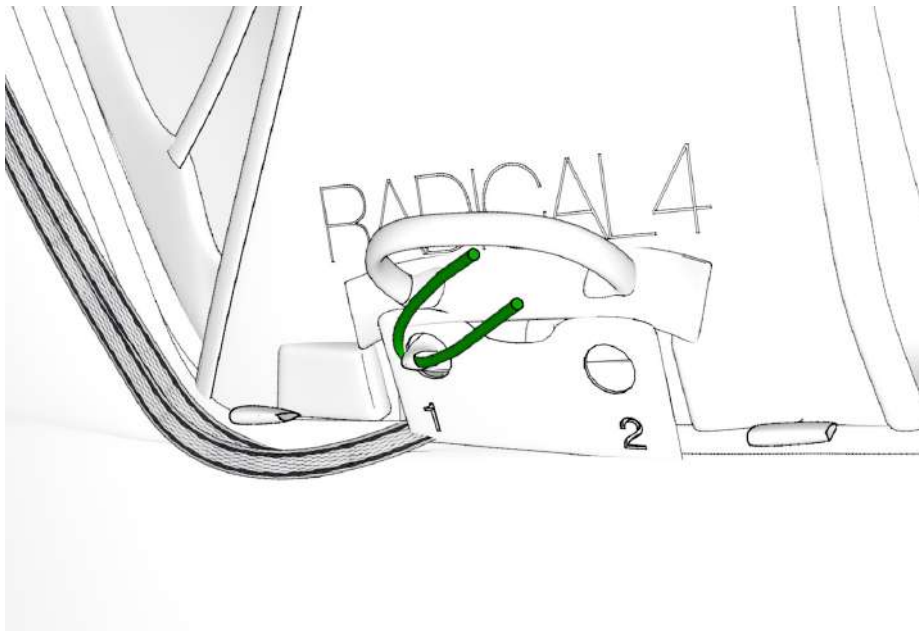

4

Führe mit Hilfe der Einfädelhilfe die Schlaufe 1 durch die Öse 1

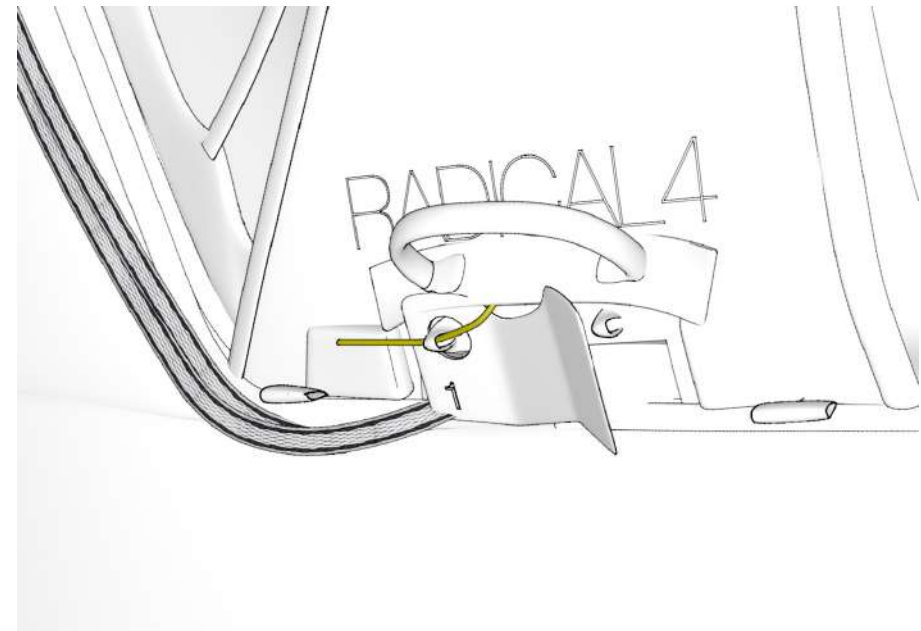

5

- Führe den ersten Ring des Griffs durch die Schlaufe 1, um ihn zu verriegeln

- Einfädelhilfe entfernen

Einbau des Fallschirms in den integrierten Container des Airbagmoduls

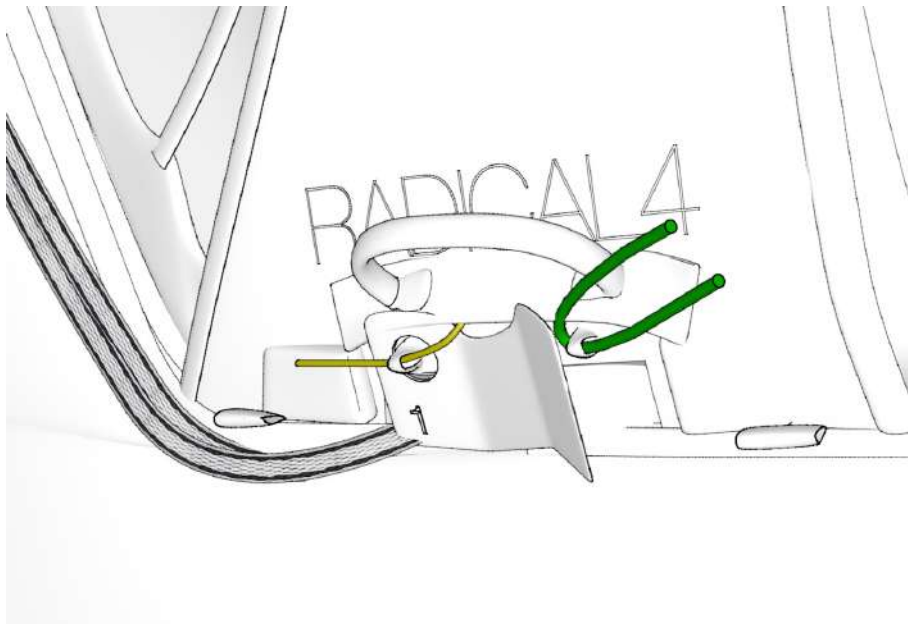

6

Führe die Einfädelhilfe durch Schlaufe 2

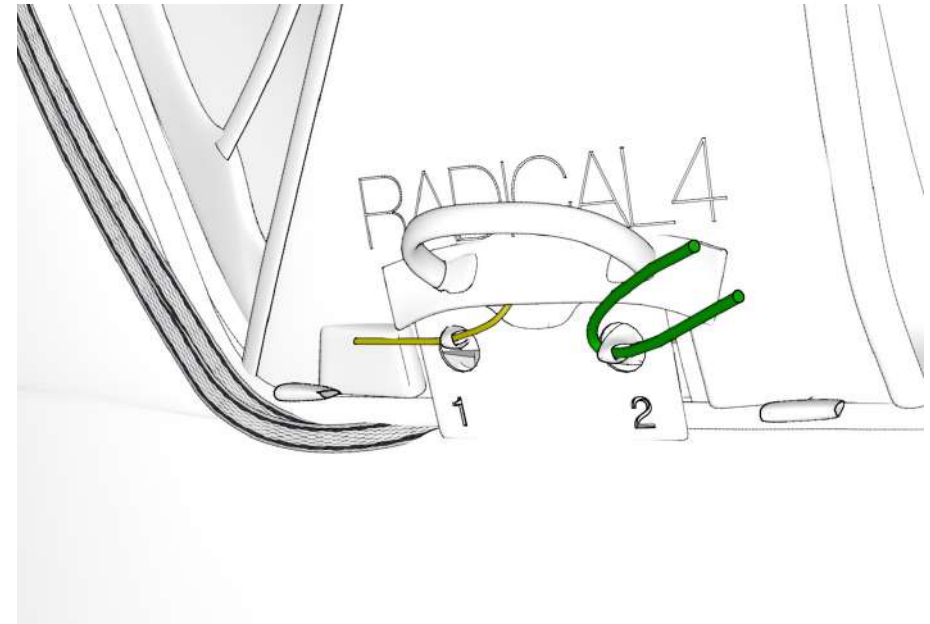

7

Führe die Schlaufe 2 mithilfe der Einfädelhilfe durch die Öse 2

Einbau des Fallschirms in den integrierten Container des Airbagmoduls

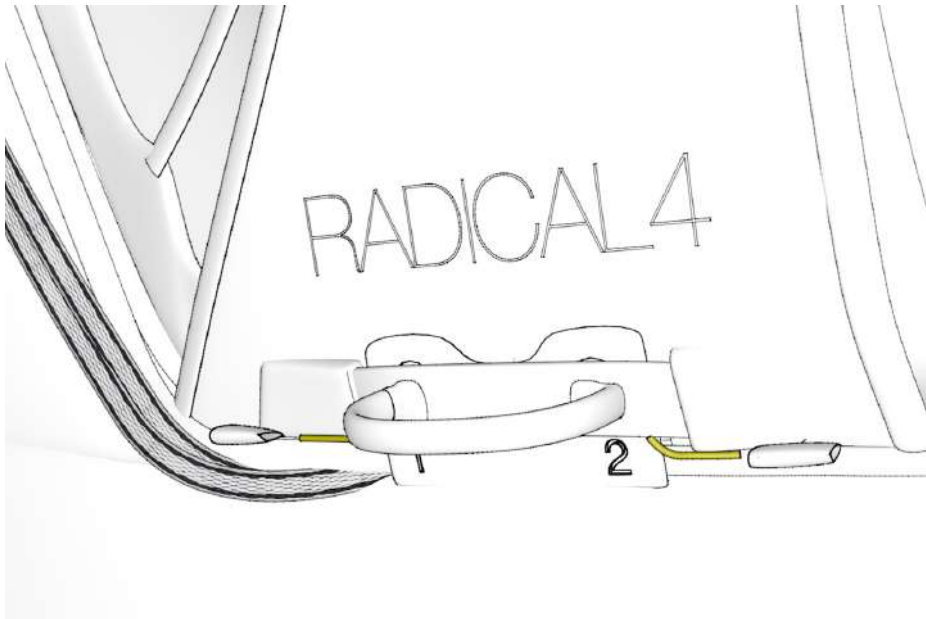

8

- Führe den zweiten Ring des Griffs durch Schlaufe 2, um ihn zu verriegeln
- Entferne die Einfädelhilfe



9

- Vergewissere dich, dass sich die Reißverschluss-Schieber in der Stopposition befinden, und schließe dann den Reißverschluss des Kanals und den Reißverschluss des Behälters.

Verschliessen mit dem Griff

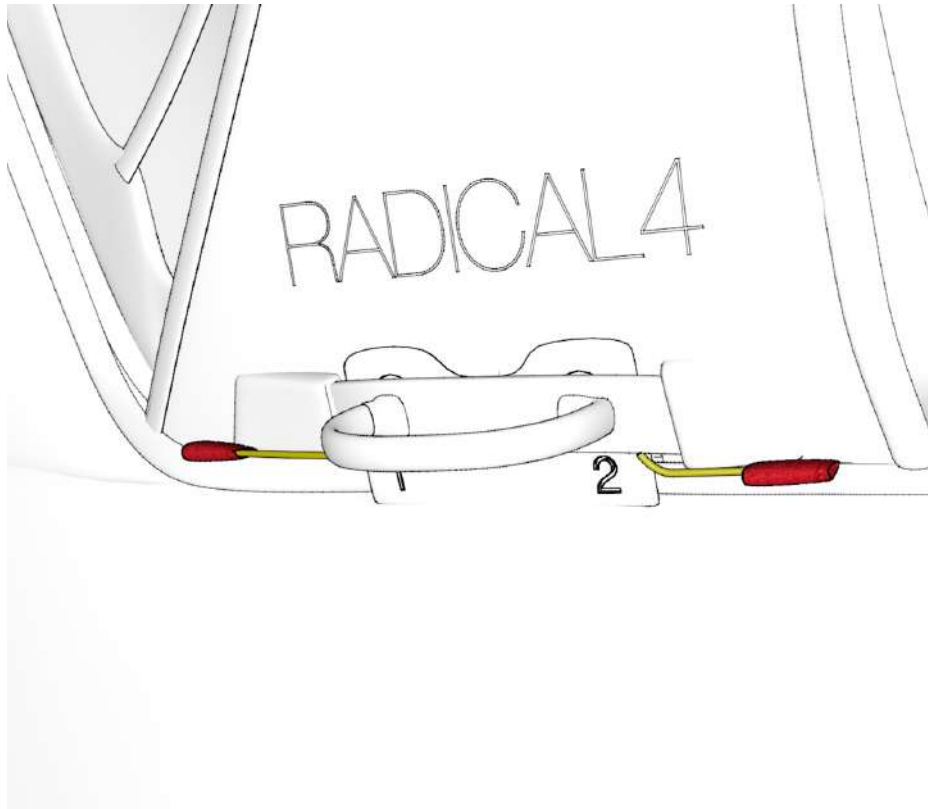

11

Stecke die beiden Enden des Griffs in die dafür vorgesehenen Schlitze.

Vorgeschriebene Kompatibilitätsprüfung



Überprüfe den kompletten Einbau in Flugposition in einer Gurtzeugaufhängung (Kompatibilitätstest) und wenn es erfolgreich war, wiederhole denselben Einbau.

Den Einbau von einer fachkundigen Person überprüfen lassen.
Führe einen Auslösetest alle 6 Monate durch, um die ordnungsgemäße Funktion des Systems zu überprüfen.

Anmerkung:

Der Auslösetest beinhaltet nicht das Entfalten des Rettungsschirms: er bleibt gepackt in dessen Innencontainer.

Frontcontainer Installation des Fallschirms

Beim Radical4 ohne Airbag-Modul besteht die Möglichkeit, einen Front-Rettungsschirm zu installieren.

Dafür:

- Befestige den Griff am Innen-Container des Retters
- Installiere Deinen Fallschirm im Frontcontainer
- Befestige den Frontcontainer am Gurtzeug

Bitte beachte unbedingt die Montageanleitung des Herstellers des Frontcontainers.



WARNUNG :

Wenn Du einen Frontcontainer benutzt, denke daran, die Leinen des Beschleunigers zwischen den Retterleinen und dem Gurtzeug nach oben zu führen, um das Auslösen des Fallschirms nicht zu behindern.

STAURAUUM UND TIPPS

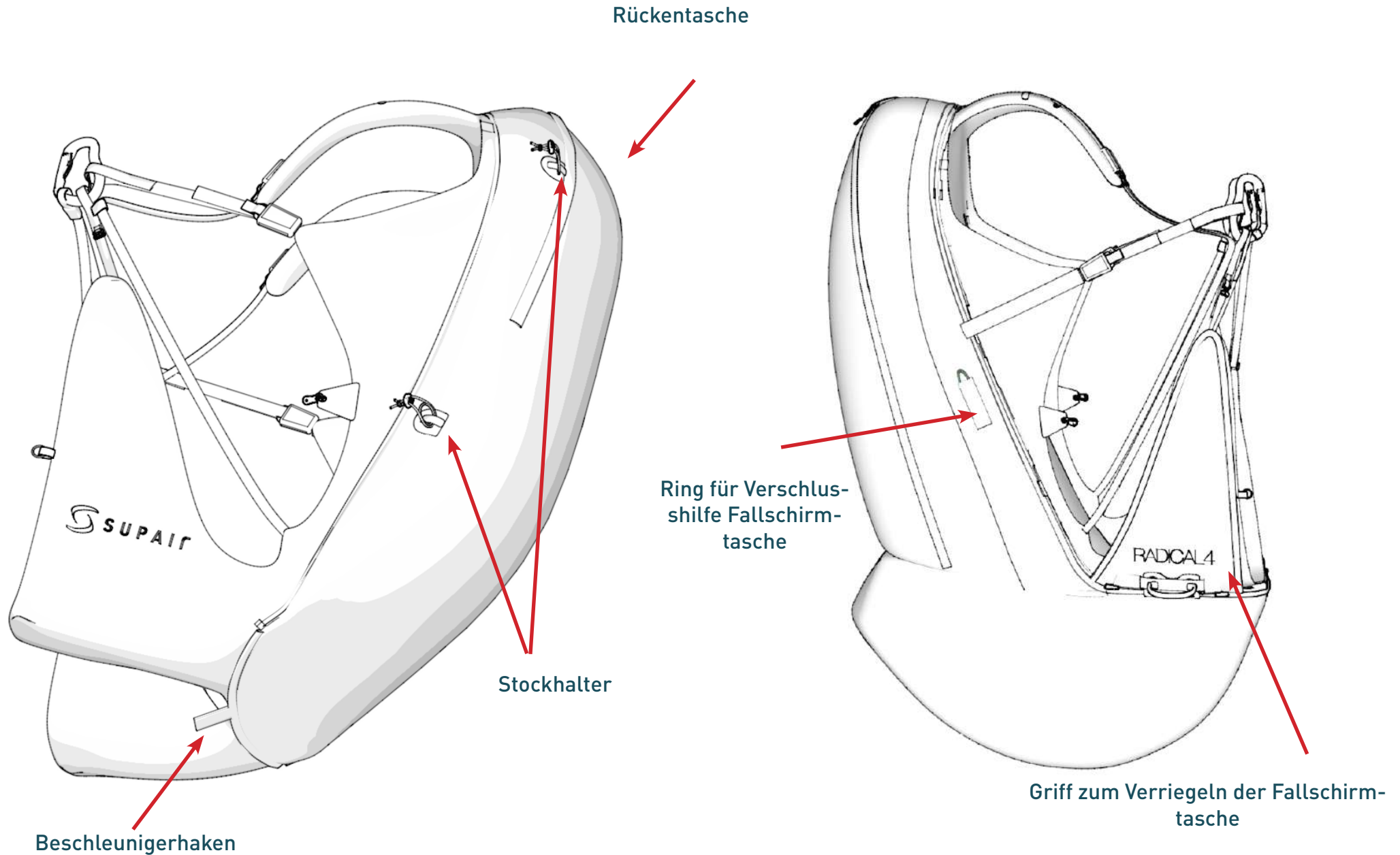

STAU RAUM UND TIPPS

Eispickelhalter und Stockhalter



Tragetasche vorne

Flaschentaschen am Schultergurt,
z.B. FLASKFLASK



Reißverschlussstasche +
Tasche am Gurt

Abnehmbarer Hüftgurt



Die Einstellung des Gurtzeugs vor jedem Start ist lebenswichtig

Die verschiedenen Einstellmöglichkeiten

- 1 Einstellung des Brustgurts
- 2 Lenden- und Sitztiefeverstellung
- 3 Einstellung der Rückenlehne

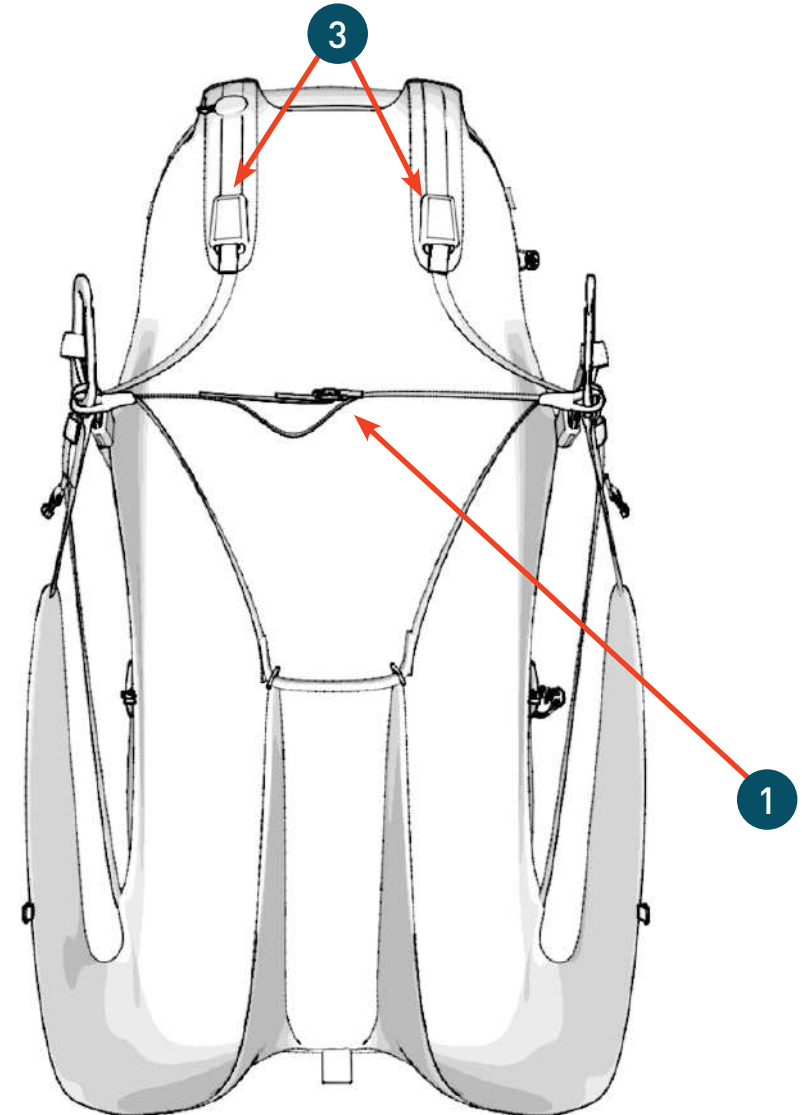
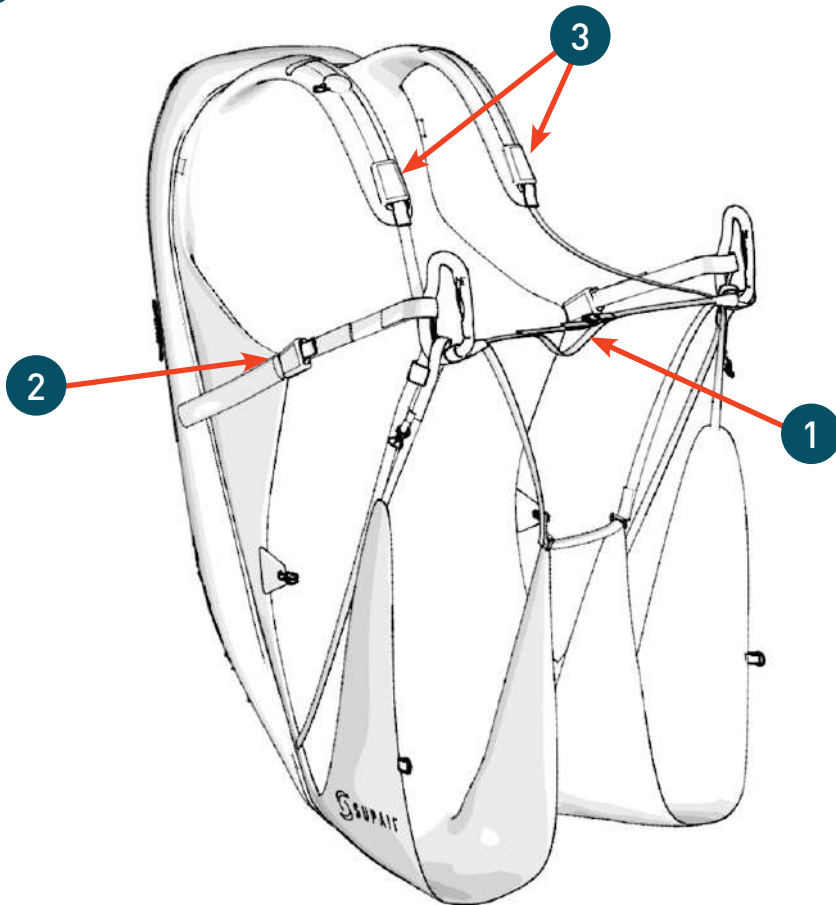

Einstellen des Gurtzeugs

Lenden- und Sitztiefeverstellung

- Anziehen des Rückenverstellers führt zu einer aufrechteren Rückenlehne (empfohlene Position für Anfänger). - Durch Lösen der Rückenverstellung wird die Rückenlehne flacher.

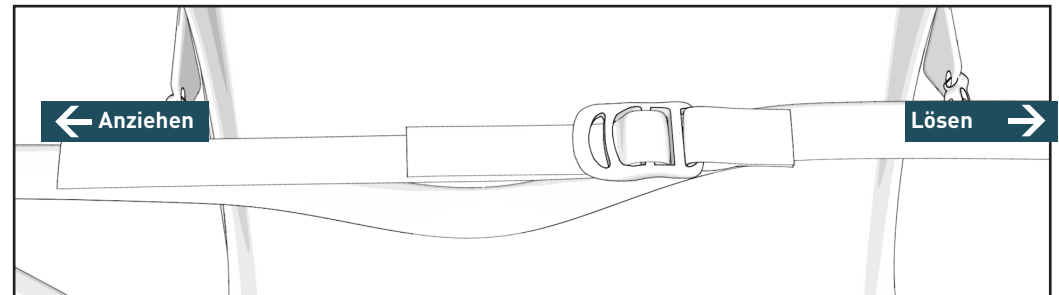

Einstellung des Brustgurts:

Beachte den Abstand, der entspricht dem Abstand zwischen den Hauptaufhängungen, die mit Karabinern mit Gleitschirm verbunden werden. (Mitte unterer Teil bis Mitte unterer Teil der Karabiner)



Der ideale Abstand variiert je nach Gleitschirm.

Stelle den Brustgurtabstand ein, der vom Hersteller deines Gleitschirms empfohlen wird.

Verringerung des Karabinerabstands mehr Stabilität, aber weniger Feedback zum effizienten Fliegen. Vorsicht es steigt dabei auch die Twistgefahr.

Hingegen ein weiter Brustgurt steigert die Agilität, aber kann aber bei turbulenten Flugbedingungen gefährlich werden (Risiko zum Hineinfallen/Abkippen in die geklappte Seite deines Schirms).

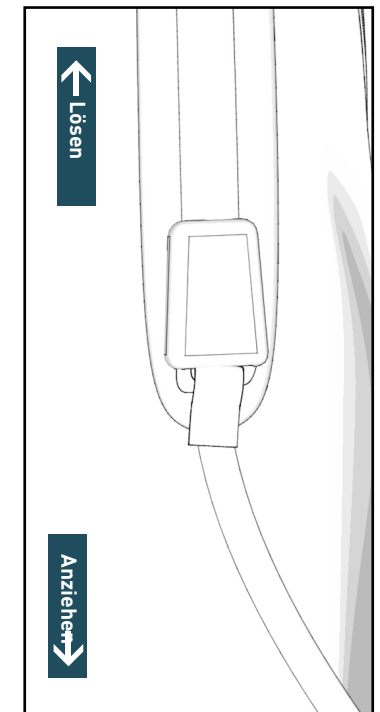

Stelle die Länge der Schultergurte mit den Schnallen für die Schulterverstellung ein.

Der Druck der Schultergurte wirkt sich auf den generellen Komfort im Flug aus. Es muss präzise eingestellt werden : Nicht zu eng und nicht zu locker. Die obere Fläche der Gurte muss genug Unterstützung für eine komfortable Position des Oberkörpers bieten.



Verbindung des Gleitschirms mit dem Gurtzeug

Verbinde die Tragegurteinhängeschlaufen ohne Verdrehung der Tragegurte mit den Aufhängepunkten des Gurtzeugs mittels Automatik-Karabinern.

Überprüfe, dass die Tragegurte vorschriftsmäßig in der richtigen Position und nicht verdreht sind. Die «A» Tragegurte müssen nach vorne in Flugrichtung zeigen (siehe Skizze).

Schließlich stelle sicher, dass die Karabiner komplett geschlossen und verriegelt sind.

Einbau des Beschleunigers

Installiere das Beschleunigersystem gemäß Seite 11 des Handbuchs. Verbinde das Beschleunigungssystem mit dem Schirm mittels Brummelhaken.

Wenn das Beschleunigungssystem eingehängt ist, stelle die Länge entsprechend deiner Größe ein. Für den korrekten Einbau darf keine Spannung auf den Brummelhaken bzw. auf der Beschleunigerleine vorhanden sein, wenn der Beschleuniger nicht betätigt wird.

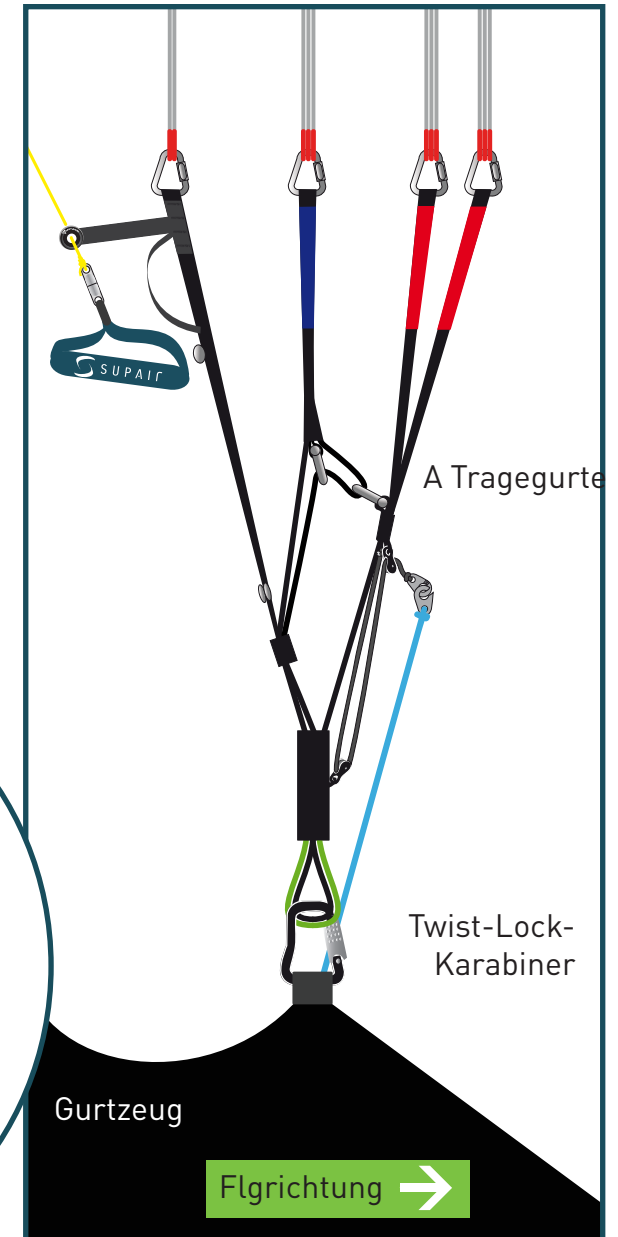
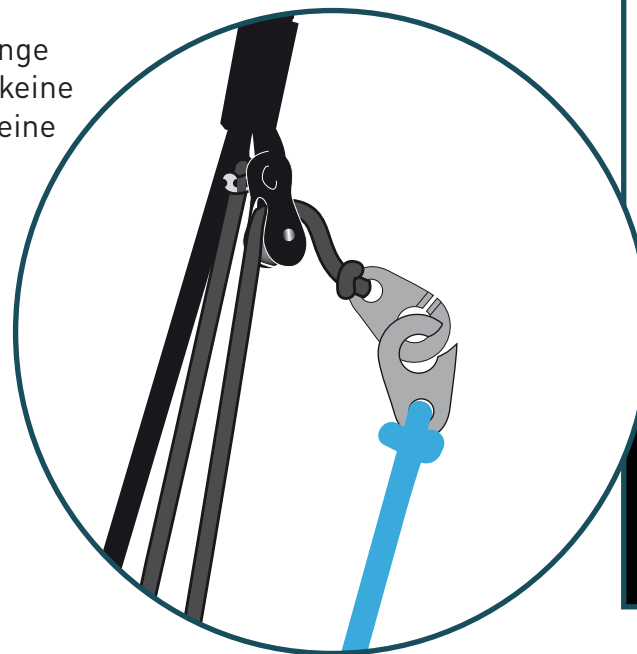

FLUGVERHALTEN



Einmal im Flug ist das Steuern im Gurtzeug feinfühlig und präzise, sehr einfach zu handhaben und sogar spielerisch für Groundhandling und Flüge in Bodennähe.

Die Informationsübertragung erfolgt über die Oberschenkelgurte, die im Gegensatz zum klassischen Sitzbrett, die rechten und linken Bewegungen unabhängig voneinander übertragen.

Dieses Gurtzeug ist ideal für HIKE&FLY. Wir empfehlen dir, das ergänzende Airbag-Modul mit einem Rettungsfallschirm zu verwenden.

Um Dein neues Gurtzeug zu entdecken, empfehlen wir, die ersten Flüge unter ruhigen Bedingungen an einem Schulhang oder an einem Ort durchzuführen, an den Du gewöhnt sind.

Vorflug Check



- Überprüfe, dass weder dein Gurtzeug noch die Karabiner beschädigt sind und die Zulassung noch gültig ist.
- Überprüfe sorgfältig, ob die Kabel des Rettungsgriffs durch die Verschlusslaschen geführt wurden und die Containerklappen geschlossen bleiben.
- Stelle sicher, dass deine eigenen Gurtzeugeinstellungen sich nicht verstellt haben.
- Überprüfe, ob alle Reißverschlüsse, Schließen und Clips geschlossen sind.
- Überprüfe die korrekte Befestigung, Verlauf und die richtige Einstellung des Beschleunigungssystems.
- Stelle sicher, dass keine Leinen oder andere Objekte in Kontakt mit dem Rettungsgriff kommen können.
- Überprüfe, dass die Karabiner geschlossen und verriegelt sind und richtig mit dem Gleitschirm verbunden sind.

Start

Nach einer genauen Analyse der Wetterbedingungen, wenn die Entscheidung zum Fliegen gefallen ist, ziehe das Gurtzeug an.

Mache nun den Start mit einer aufrechten Körperhaltung, wenn du weit genug über dem Gelände bist, kannst du dich in dein Gurtzeug setzen.



Lasse nicht die Steuerleinen los, wenn du nahe an Hindernissen bist.



Im Flug



Einmal in der Luft ist das RADICAL 4 in seinem Element. Es lässt sich instinktiv und stabil fliegen. Bitte wähle deinen Karabinerabstand entsprechend der Flugbedingungen und der Empfehlung deines Gleitschirmherstellers.

Benutzung des Beschleunigers



Wir empfehlen einen vorsichtigen Gebrauch des Beschleunigers, weil das Risiko von massiven Klappern wächst. Bitte lese gewissenhaft das Handbuch deines Gleitschirms.

Verwende den Beschleuniger nur hoch über Grund und in ruhigen Bedingungen, weil der Schirm im beschleunigtem Flug empfindlicher auf Turbulenzen wird. Wenn du einen Druckverlust im Segel spürst, während du beschleunigst, geh aus dem Beschleuniger raus, um in den neutralen Flugzustand zu gelangen, und leicht anbremsen zu können, um einen Klapper an der Eintrittskante vorzubeugen.

Um den Beschleuniger zu benutzen, halte einen Fuß auf der Fußplatte, stelle den anderen Fuß auf die Mittelmarkierung und drücke die erste Stufe. Die Mittelmarkierung hilft dir symmetrisch zu beschleunigen.

Wenn dein Fuß im Beschleuniger die Fußplatte berührt, benutze den anderen Fuß, um die zweite Stufe zu drücken.



Landung



Nimm die Beine während der Landeeinteilung früh genug aus dem Beinsack um lafbereit für die Landung zu sein. Richte dich rechtzeitig auf und nimm eine Laufposition ein, um die Vorwärtsfahrt erlaufen zu können.

Stelle immer sicher, dass du ausreichend Höhe für eine sichere Landung hast, bevor du den Landeplatz auswählst. Mach niemals aggressive Manöver in Bodennähe. Lande immer gegen den Wind in aufgerichteter Position und bereit zum Laufen, sollte es nötig sein. Flieg den Landeanflug mit Trimmgeschwindigkeit, wenn dies die momentanen Wetterbedingungen erlauben, dann bremse symmetrisch und progressiv, um den Gleitschirm bis zur Bodenberührung zu verlangsamen. Achte darauf, den Schirm nicht zu viel, nicht zu früh und nicht zu abrupt anzubremsen, um einen zu starken Heber oder einen möglichen Stall zu vermeiden und somit einer harten Landung vorzubeugen.

Im Falle einer Landung bei anhaltendem stärkerem Wind, wirst du dich unmittelbar nach der Landung umdrehen müssen und mit dem Gesicht zum Schirm stehen. Bewege dich dann vorwärts zum Schirm, während du symmetrisch herunterbremsst.

Landen nicht sitzend, dies ist gefährlich.

Retterwurf



Wir weisen verstärkt darauf hin, den Rettergriff im Flug regelmäßig blind zu ertasten. Um dies zu trainieren, schlagen wir vor, die rechte Hand entlang der Tragegurte bis zum Rettergriff heruntergleiten zu lassen. Diese Bewegung solltest du blind üben. Dadurch verbesserst du deine Chancen im Notfall deinen Rettungsschirm schnellmöglichst auslösen zu können.

In diesem Fall solltest du die Höhe über Grund abschätzen. Wenn diese weitgehend ausreichend ist, kann es sinnvoller sein, den Gleitschirm wieder zum Fliegen zu bringen. Aber wenn die Höhe über Grund nicht mehr ausreicht, um diese Versuche durchzuführen, muss der Rettungsschirm sofort ausgelöst werden!



Das Rettungsgerät sollte nur benutzt werden, wenn es notwendig ist.

Öffne den Griff mit einer seitlichen und dann vertikalen Bewegung, ziehe den Griff zu dir und dann werfe / schleudere mit Kraft das gesamte Retterpaket inklusive Griff in den hindernisfreien Raum weg von der Drehachse. Sobald der Retter öffnet, kannst du den Hauptschirm so symmetrisch wie möglich über C, D Gurte oder die Bremsen zur dir ziehen.

Bereite dich auf die Landung mit einer aufrechten Position mit leicht angewinkelten Beinen vor. (Oberkörper Embriohaltung). Versuche dich abzurollen.

WINDENSCHLEPP

Um per Schlepp zu starten, musst du eine Schleppklinke verwenden, die eigens dafür gebaut worden und zugelassen ist.

Schließen Sie die Schleppklinke mit einem Dyneema- oder Seiladapter mit einem Widerstand größer oder gleich 300 kg an die Tragegurtschleife an. Die Schleppleine wird dann mit einem Lerchenkopfknoten oder einem angepassten Metallglied befestigt.

Um die Installation abzuschließen, Empfehlungen des Herstellers beachten. Für Windschlepp solltest du die Sicherheitsanweisungen der kompetenten Behörden beachten.

VORGESCHRIEBENE PRÜFUNGEN

Vorgeschriebener 6 Monatscheck :



- Überprüfe die Funktionalität des Rettungsgeräts (ziehe am Griff und ziehe das Rettungsgerät mit Innencontainer heraus).
- Überprüfe den gesamten Zustand des Gurtzeugs.

Jährlicher Check :



Ein Öffnen und erneutes Packen vom Rettungsgerät muss bei einem vorschriftsmäßig zertifizierten Fachbetrieb oder bei einer autorisierten, kompetenten Person ausgeführt werden.

Säubern deines Gurtzeugs

Es ist möglich dein Gurtzeug gelegentlich zu waschen. Für dies empfehlen wir etwas mildes Reinigungsmittel (so etwas wie Seife oder schwache Lauge), nimm eine Bürste und reichlich Wasser zum ausspülen. Nimm auf keinen Fall chemische Lösungsmittel oder starke Reinigungsmittel, weil sie die Nähte, Gurte oder den Stoff von deinem Gurtzeug angreifen.

Der Reißverschluss sollte ab und zu mit einem Siliconspray geschmiert werden.

Wenn du regelmäßig das Gurtzeug in staubiger Umgebung (Erde, Sand, ...) benutzt, empfehlen wir einen regelmäßigen Check und Wartung der Karabiner und Schließen: Wasche sie mit milden Reinigungsmitteln, trockne sie sofort vollständig mit einem Föhn, aber **SCHMIERE SIE NICHT**. In jedem Fall muss vor der Verwendung eine Funktionsprüfung der Karabiner und Schließen durchgeführt werden.

Wenn das Gurtzeug an einer Küste (sandig salzig) verwendet wird, lege besonderen Wert auf die Pflege und Wartung deiner Ausrüstung.

Lagerung und Transport

Wenn du dein Gurtzeug nicht im Gebrauch hast, lagere es trocken in deinem Gleitschirmpacksack an einem trockenen kühlen sauberen Ort, geschützt vor UV Strahlung und Dämpfen etc.

Beim Transport schütze das Gurtzeug vor jeglicher mechanischen, chemischen oder UV-Belastung (benütze einen Packsack). Bitte vermeide einen langen Transport in feuchten Bedingungen.

Lebensdauer



Alle 2 Jahre ist eine Durchführung eines kompletten Checks deines Gurtzeugs vorgeschrieben :

- Stoffe und Gurtbänder (keine exzessive Abnutzung, keine beginnenden Risse, keine ungewünschten Falten)
- Schließen und Karabiner



Die Fasern, aus denen die Gurte und Gewebe des RADICAL 4 bestehen, wurden so ausgewählt und gewebt, dass sie den bestmöglichen Kompromiss zwischen Leichtigkeit und Lebensdauer garantieren. Unter bestimmten Bedingungen, z.B. nach einer sehr langen UV-Bestrahlung und/oder einem starken Abrieb oder Kontakt mit chemischen Substanzen, muss jedoch unbedingt eine Kontrolle deines Gurtzeugs in einer zugelassenen Werkstatt in Betracht gezogen werden. Deine Sicherheit steht auf dem Spiel.



Diese Karabiner dürfen nur zum Gleitschirmfliegen verwendet werden und zu nichts anderem (nicht für das Klettern, nicht zum Abschleppen...)

Unabhängig vom Vorflugcheck musst du das Rettungsgerät mindestens einmal im Jahr öffnen und komplett entfalten (siehe Betriebshandbuch deiner Rettung).

Reparatur

Trotz Verwendung qualitativ hochwertiger Materialien ist es möglich, dass dein Gurtzeug durch den Gebrauch abgenützt wird. In diesem Fall solltest du es überprüfen lassen und es gegebenenfalls in einer autorisierten Reparaturwerkstatt reparieren lassen.



Auch nach Ablauf der Garantiezeit bietet dir SUPAIR die Möglichkeit, das teilweise oder vollständig beschädigte Gurtzeug zu reparieren. Bitte kontaktiere uns telefonisch oder unter sav@supair.com für ein Angebot.

Ersatzteile

- Karabiner Edelrid Pure Slider (réf : MAILMOUSPURESLIDER + MPPP094)
- Rettungsgerätegriff (Réf :POIR4)
- Brummelhaken für das Beschleunigersystem (réf : MPPM050)

Materialien

Stoffe

210D R/S 44 ROBIC
230T Triple R/S

Gurtbänder

Dyneema webbing 12 mm
Polyamide webbing 15 mm

Recycling

Alle unsere Materialien werden aufgrund ihrer hervorragenden technischen und ökologischen Eigenschaften ausgewählt. Keine der in unseren Gurtzeugen enthaltenen Komponenten sind umweltschädlich. Viele unserer Komponenten sind recycelbar.

Wenn du der Meinung bist, dass dein ACCESS2 AIRBAG ausgedient hat, kannst du alle Metall- und Kunststoffteile trennen und die in deinem Land geltenden Müllsortiervorschriften befolgen. Wir verweisen dich zu deiner nächsten Stoffrecycling Einrichtung, um deine Stoffteile vorschriftsmäßig zu entsorgen.

SUPAIR achtet besonders auf die Entwicklung und Produktion seiner Produkte. SUPAIR gibt 5 Jahre (vom Verkaufsdatum) Garantie auf seine Produkte, sei es wegen irgendwelchen Defekten oder Konstruktionsfehlern, die unter normalem Gebrauch auftreten. Bei irgendeinem unsachgemäßen Gebrauch, starker Abnutzung oder abnormaler Aussetzung/bei überdurchschnittlich hoher Aussetzung schädlicher Faktoren wie z.B. hohe Temperatur, intensive Sonneneinstrahlung, hohe Feuchtigkeit, aggressive Dämpfe oder Flüssigkeiten... erlischt die gültige Garantie.

HAFTUNGSAUSSCHLUSS



Paragliding ist eine Sportart, bei der höchste Aufmerksamkeit, Vorsicht, Fachwissen und eine schnelle Entscheidungsfindung notwendig sind. Sei vorsichtig, lerne in zugelassenen Schulen, fliege mit einer gültigen Versicherung wie auch einer gültigen Lizenz und stelle sicher, dass dein Können den vorherrschenden Luftverhältnissen entspricht. SUPAIR ist nicht verantwortlich für andere als die in diesem Handbuch beschriebenen Anwendungen oder Installationen.



Dieses SUPAIR Produkt wurde nur für das Solo Gleitschirmfliegen entwickelt. Das Ausführen irgendwelcher andere Aktivitäten, wie Tandem, Fallschirmspringen oder Basejumping usw. ist absolut verboten.

PILOTEN AUSRÜSTUNG



Es ist unbedingt erforderlich einen Helm, geeignetes Schuhwerk und passende Kleidung zu tragen. Einen für dein Gewicht passenden Rettungsschirm, der korrekt mit deinem Gurtzeug verbunden ist, ist lebensnotwendig.

BUMPAIR Schock-Absorbierer

Der von Dir erworbene Gurt verfügt über ein Schock-Absorptions-System / Protektor vom Typ BUMPAIR.

Dieser Schutz soll vor Stößen schützen. Es entspricht den EU-Richtlinien 2016/425 für persönliche Schutzausrüstung (PSA) Und durch Experten bestätigt durch folgendes Protokoll SP-002 12/2016.

Die UE-Konformität des Schock-Absorptions-System Ihres Gurtzeugs wird von folgendem Labor zertifiziert: ALIENOR CERTIFICATION n ° 2754, Z.A. du Sanital, 21 Rue Albert Einstein, 86100 Châtelleraut, FRANKREICH

Der Transport und die Wartung des BUMPAIR entsprechen denen des Gurtzeugs. Die Überprüfung des Protektors entspricht auch der des Gurtzeugs. Der BUMPAIR muss unkomprimiert aufbewahrt werden.



Bitte beachte, dass kein Protektor einen vollständigen Schutz vor Verletzungen gewährleisten kann. Der Rückenprotektor kann nicht alle möglichen und denkbaren Verletzungen der Wirbelsäule oder des Beckens abdecken bzw. davor gänzlich schützen. Darüber hinaus sind wahrscheinlich nur die vom Protektor abgedeckten Körperteile vor möglichen Stößen geschützt.



Bitte beachte, dass jede Veränderung oder unsachgemäße Verwendung des Protektors die Leistung des Geräts gefährden oder einschränken kann und diese Funktionen nicht mehr korrekt gewährleistet. Der Schutz ist nur dann gegeben, wenn die Komponenten vorhanden und ordnungsgemäß installiert sind. Du musst also vor jedem Flug überprüfen:

- die richtige Positionierung des Protektors vom Typ BUMPAIR. Protektors (Löcher, Risse, Haken ...).
- Die gute Formgebung und das gute Aufblasen des Protektors vom Typ BUMPAIR.



Der Protektor kann unter normalen Einsatzbedingungen eine maximale Lebensdauer von 5 Jahren haben.

Achtung: Nach einem außergewöhnlichen Ereignis wie einem schweren Stoß kann der Protektor anschließend entsorgt werden.

Bedeutung der Kennzeichnung:

Konform zu den geltenden
PSA Regularien

The diagram shows a rectangular label with a dashed border. At the top left is the SUPAIR logo. To its right is the CE mark, which is circled in red. A red arrow points from the text 'Konform zu den geltenden PSA Regularien' to the CE mark. Below the logo and CE mark are three fields for product information: 'Nom du produit / Name of the product:', 'Date de production / Date of production:', and 'Taille / Size : Entretien / Maintenance:'. At the bottom left is a small square box. At the bottom right are several maintenance icons: a hand holding a cloth, a temperature symbol '30°C', and various symbols for washing, drying, and ironing.

Wenn Ihr Protektor beschädigt ist, lass ihn von einem Fachmann überprüfen und reparieren oder kontaktiere uns unter sav@supair.com

Die Prüfberichte und die EU-Konformitätserklärung findest Du unter: www.supair.com

Kommunikation bei einem Unfall

Notrufnummern



EUROPE / INDIA	112
USA / CANADA	911
CHINA / JAPAN	119
NEPAL	101
IRAN	112
AUSTRALIA	000
NEW ZEALAND	111

Hilfe benötigt?

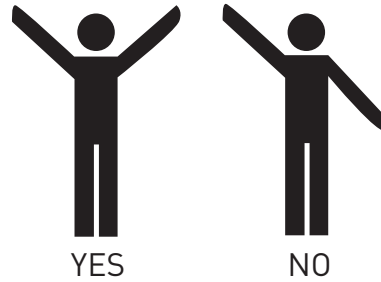

SOS-Signal:



Diese Seite hilft dir den kompletten Lebenslauf deines RADICAL 4 Gurtzeugs zu dokumentieren.

Kaufdatum	
Name des Eigentümers:	
Name und Stempel des Verkäufers:	

<input type="checkbox"/> Wartung	
<input type="checkbox"/> Wiederverkauf	
Datum	
Name der Werkstatt / Name des Käufers:	

<input type="checkbox"/> Wartung	
<input type="checkbox"/> Wiederverkauf	
Datum	
Name der Werkstatt / Name des Käufers:	

<input type="checkbox"/> Wartung	
<input type="checkbox"/> Wiederverkauf	
Datum	
Name der Werkstatt / Name des Käufers:	

<input type="checkbox"/> Wartung	
<input type="checkbox"/> Wiederverkauf	
Datum	
Name der Werkstatt / Name des Käufers:	



SUPAIR-VLD
Parc Altaïs
34 rue Adrastée
74650 Chavanod, Annecy
FRANCE

info@supair.com
+33(0)4 50 45 75 29

RCS 387956790

■ ■ DESIGNED
■ ■ IN ANNECY

 100% MADE
IN EUROPE